



**ISPO AWARD
GOLD WINNER**
2016/2017

CEE COACH

US

D

F

Manual / Bedienungsanleitung / Mode d'emploi

ceecoach - M - 11

- P 03 Scope of delivery, explanation of symbols
- P 04 Illustrated device overview
- P 05 Before getting started
- P 06 Assigning roles (pairing)
- P 07 - 08 Possible connection modes
 - P 09 Key Lock, Mute Moderator
 - P 10 Connection with Bluetooth Accessories (e.g. Headset)
 - P 11 Function tables (short overview), range, setting the volume & resetting
 - P 12 Technical features and update function
 - P 13 Information on usage, protection, radio communication
- P 14 - 15 Battery maintenance, disposal & currentness

Please contact your distributor for any questions and warranty issues:

Purchased on: _____

At: _____

Use at your own risk!

Information regarding certification is provided on the additional information sheet.

Scope of delivery

see package

* If applicable, please observe the instructions of the separately delivered headset. You can also make use of your own headset.

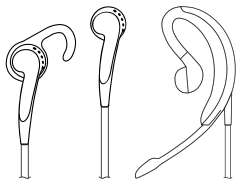

Explanation of symbols

The light ring around the Middle button (o) indicates the operating modes. The ring can be illuminated in various colors (green, blue, red, yellow and white), continuously and flashing.

Examples:

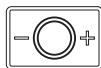

Light
off

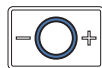

Continuous
light

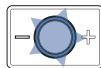

Slow
flashing

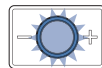

Fast
flashing



Configuration for headsets

Please make sure that CEECOACH configuration is correct for your headsets. You can check and change that in the installer. Please take note of the guide for the installer on our homepage. When using mono headsets (e.g. Jabra Wave) on CEECOACH with stereo configuration (delivery standard since Dec 2016) you might experience echoes. When using stereo headsets (e.g. Jabra Chill) on CEECOACH with mono configuration you will only have audio in one ear.

Device overview

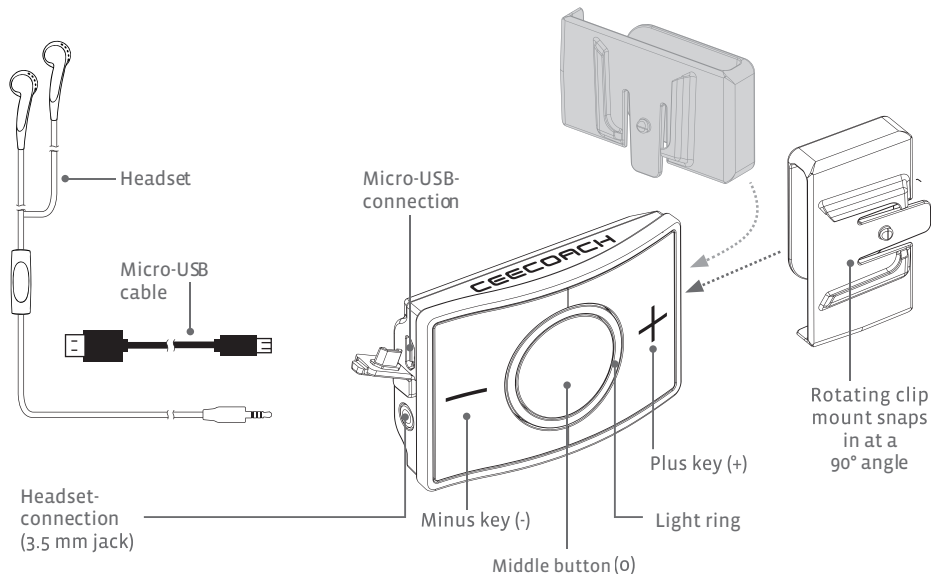

Before getting started

Depending on the status of the battery, the device is fully charged in max. 4 hours, once the continuous yellow light has switched to green. For charging: Plug the charging cable into the micro-USB connection and connect it to the power supply or a computer.



1. Connect the micro-USB charging cable

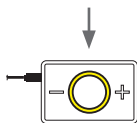

2. Charge



3. Green permanent light = Device is fully charged



4. Unplug micro-USB cable



5. Connect headset

Audio cue when switching on:
"Battery good / battery low"



6. Switch on
(white light = role assignment has to be performed)



7. Switch off. (Light ring briefly lights up in red)



All CEECOACH functions are only available after removing the USB plug!

Role assignment (pairing)

The devices have not been assigned roles upon delivery (all devices are identical). Role assignment only needs to be performed once when switched on for the first time triggered by the user. If you would like to change the role of a device, you can repeat the process at any time (following a reset). If you would like to increase the number of participants, the connected devices have to be reset first.

Assigning participants

To assign the role of the participant to the device, switch on and press the Minus button (-) and the Talk button (o) simultaneously for 2 seconds.



(o) & (-)
press until fast
flashing blue

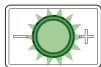

Ready for use and / found by
moderator after approx. 30 sec., when
flashing slowly.

Assigning the moderator

To do so, after switching on the prospective moderator, please press the Plus button (+) and the Talk button (o) simultaneously for 2 seconds.



(o) & (+)
press until fast
flashing green

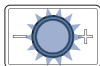

Ready for use and/or maximum
number of participants found, after
approx. 30 sec., when flashing slowly.

Connection modes: 1st Moderator Mode

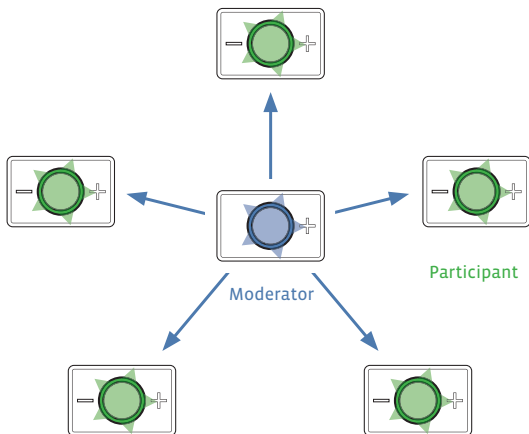

The moderator speaks – up to 5 participants listen. This connection is already established after role assignment, without the moderator having to press the Talk button (o).

Connection modes: 2nd Participant Mode

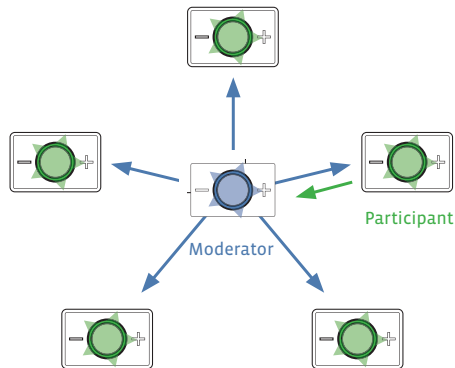

Participant and moderator can speak to one another; all other participants can only listen. Voice communication with the moderator is established when the participant briefly presses the Talk button (o) 1 time. The conversation is stopped by the moderator by double clicking the Talk button (o).

Connection modes: 3rd Private Mode

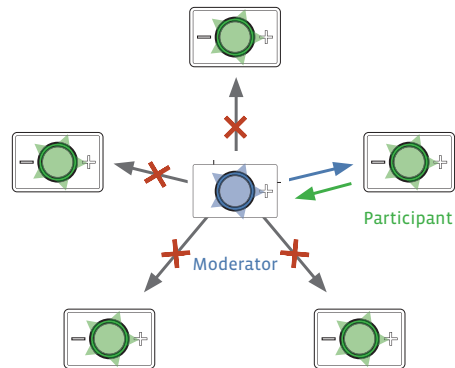

The moderator can switch an active conversation to private mode, i.e. the moderator speaks to one participant privately. The remaining participants are unable to listen in. To do so, the moderator presses the Talk button (o) once. If the moderator would like to end the private mode, he/she briefly presses the Talk button (o) twice.

Key Lock

From software version 01.40 a key lock function is available.



By pressing the (o) button min. three times (short press) key lock is activated or deactivated.

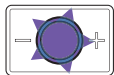

By pressing the (o) button three times (short press) key lock is activated or deactivated.

Mute Moderator or Participant

In both roles you can mute yourself independent from the current connection mode. The continuous transmission can be interrupted by doing a long press on the minus (-) or the plus (+) button or the mic button until the audio signal “mute on” is heard.

While the moderator is muted a reminder signal rings out regularly if a participant tries to establish a connection with the moderator.

By pressing the minus (-) or plus (+) button you get back to the previous connection mode.



In participant mode as well as private mode, the individual conversation can only be interrupted after 10 seconds. By pressing the Talk button (o), another participant may speak and the other participants can listen (see participant mode).

Connecting to Bluetooth accessories (e.g. headset)

Connect a smart phone:

Set the device into pairing mode by pressing the Plus (+) and the Minus (-) buttons simultaneously. Activate Bluetooth® on your smartphone and scan for Bluetooth devices. The device is shown on the mobile phone as CEECOACH including the last 4 characters of the serial number, which can be found on the back side of the device. Click or tap the device to establish a connection. An incoming call is announced by CEECOACH and accepted by pressing the Middle button (o) once. Double clicking the Talk button (o) terminates the call. Pressing the Talk button (o) again puts the device back into participant mode. If you do not wish to accept a call, click the Middle button (o) twice - and the participant mode will be retained.

CEECOACH 2 only: Connect Bluetooth headset or loudspeaker

Attention: As long as no Bluetooth headset is paired you can hear audio prompts from CEECOACH through the provided corded headset only. Set your CEECOACH and your headset (or loudspeaker) into pairing mode. Please consider manuals and audio prompts of your respected devices. Recommended and tested headsets are offered in our online shop www.peiker-cee.com. Further, you can use all headsets supporting the "Bluetooth® Headset Profile" and "Bluetooth® Hands-free Profile". However, we can not guarantee faultless functioning with all headsets. With CEECOACH 2 you can pair a smartphone in addition to your Bluetooth headset (see above).

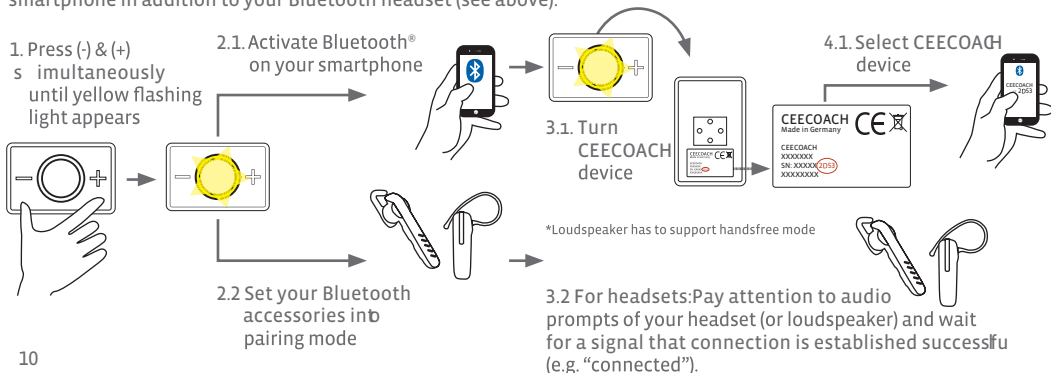

Function table

Activate (o)	(o) 1 second
Deactivate	(o) > 3 seconds
Volume:	Increase volume (+) Decrease volume: (-)
Establish connection e.g.: -Participant: Right to speak - Accept telephone calls	(o) Press once
Disconnect e.g.: - Moderator: End participant mode - End or reject telephone calls	(o) Press twice
Connection with smartphone	(-) & (+) simultaneously, 2 seconds
Reset to factory settings	(+), (o) & (-) simultaneously, 2 seconds
Role assignment: Moderator	(+) & (o) simultaneously, >2 seconds (color change)
Role assignment: Participant	(-) & (o) simultaneously, >2 seconds (color change)

Range

Maximum range is reached when visual contact is given. Depending on the location, the range extends up to 500 meters (1600ft). If a participant is out of range, two short deep tones will be played. Once the participant is back in range, the participant hears a deep tone followed by a high one. CEECOACH without a valid connection switches off power automatically after two minutes.

Adjusting the volume

Please adjust the volume by pressing the (+) or (-) buttons several times until you have set the desired volume.



Reset

If you would like to reset your CEECOACH device to factory settings, press all three buttons (-), (o) and (+) until the device switches off. During this process, the light ring briefly flashes red and then white again (factory settings).



Technical features

Number of users	up to 6 people simultaneously
Dimensions (WxHxD)	75 X 50 X 24 mm (2.95 x 2 x 0.95 inches)
Mount	clip that snaps in 90° levels
Illumination	multi-colored LEDs
Talk time	up to 10 hours*
Stand-by time	up to 3 days*
Operating temperature	-10°C to 45° C (14°F to 113°F)
Storage	-20°C to 60°C (-4°F to 140°F)
Protection class	splash-proof, dust-proof, shock-proof
Range	up to 500 m (1600 ft)**
Data transfer	Bluetooth® 4.0
Battery type	Lithium-Ion battery
Charging time	max. 4 hours*
Headset connection	3.5 mm jack plug
Charger connection	standard micro-USB

* Deviations possible depending on method of use.

** Maximum range is reached when visual contact is given.

Update function

Updates are used to keep CEECOACH functions current and up to date. The latest software version can be downloaded at www.peiker-cee.com at any time. Use the USB cable included in the delivery to connect your CEECOACH device to a computer to which you have downloaded the update and press all three buttons (+), (o) and (-) simultaneously for more than 2 seconds.

Now, run the file on your computer. The light ring flashes white while the update is being imported and yellow when it is done. Then you can safely disconnect the device. Our website contains further information on the update procedure.

 > 2 sec.

Run the file on the computer

Update is imported

Update is completed

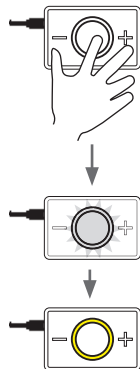

Information



Bluetooth®

CEEEOACH transmits close-range signals in the license-free ISM band (2.4 GHz/Bluetooth®). The maximum range depends on various factors and operating modes (direct view, no antenna coverage, etc.) Bluetooth® is a registered trademark of Bluetooth® SIG Inc.

Radio contact

Although Bluetooth® is designed to establish stable connections at short range, like with any radio technology, interruptions are possible. Connections can malfunction, be faulty or even shut down entirely. Particularly if several devices are operated in a Bluetooth® network, faultless connections cannot be ensured in all situations.

Health notice

According to current knowledge, there is no indication that the use of Bluetooth® devices has any negative effects on humans. The transmission power of the CEEEOACH communication system is max. 100mW. In comparison: the transmission power of a mobile phone is 2W. The ISM frequency range used by Bluetooth® has been classified as uncritical in terms of potential health risks for worldwide use in the fields of industry, science and medical technology.

Avoiding hearing damage

To prevent damage to hearing, the device should not be applied at high volumes over longer periods of time.



Reduce the volume when using a headset if you cannot hear the voices of the people in your direct vicinity or when people next to you hear echo from your headset. Store CEEEOACH with all its accessories in a secure place and keep out of reach of children and animals.

The device contains small parts that can be swallowed or inhaled.

Secure temperature range

- Use CEEEOACH at ambient temperatures between -10 °C and 45 °C (14°F to 113°F).
- Protect batteries and chargers against damage
- Protect batteries against extreme cold and heat. Extreme temperatures may impair the charging capacity and service life of your batteries.
- Batteries may not come into contact with metal objects as this may cause them to short circuit, which in turn damages the battery temporarily or even permanently.
- Never make use of damaged batteries or chargers

Battery care

The CEECOACH communication system is equipped with a Li-Ion battery with an overall capacity of 530mAh. Li-Ion batteries do not have a memory effect, which means they can be recharged at all times. The charging technology prevents the batteries from being overcharged. Once the battery is charged, its mode switches to charge conservation. To ensure that the battery retains maximum capacity, it should be fully charged at least 20 times and then be discharged again. The average charging time of an empty battery is max. 4 hours. A charged battery allows for talk times of up to 10 hours depending on operating mode. When not in use, CEECOACH should be recharged once every 3 months.

The battery is equipped for 400 charging cycles at min. 80 percent charging capacity.

Improper charging

This can damage the battery:

- When charging the battery, only use the charging cable provided in the delivery
- Immediately discontinue use if the product overheats, the charging cable is damaged or the product itself is damaged.
- Immediately discontinue use if the product or the charging cable comes into contact with liquid.
- Never charge a battery in an environment in which the temperature can fall to below 0°C (32°F) or rise above + 45°C (113°F).
- Never charge batteries unsupervised.

Power supply warning

Caution electric shock / fire hazard. For indoor use only. Do not expose to moisture, liquid or heat.

Disposal of the product

If you would like to dispose of your communication system at a later time, please observe the following:

- This product is subject to European regulation 2002/96/EC.
- All electric and electronic appliances must be disposed of separately from normal household waste and taken to state or municipal-approved disposal center for this purpose.
- Proper disposal of used appliances prevents potential damages to humans and the environment.
- Detailed information on the disposal of used appliances can be obtained from local authorities, disposal centers and the specialist dealership from which you have purchased the device.



Currentness

Our high level of safety and quality is ensured by the constant further development of our products. This may result in deviations between this instruction manual and the device and accessories you have purchased.

Errors can also not be fully excluded. Please understand that no claims can be made on the basis of information, illustration and descriptions.

We reserve the right to make changes and updates to all performance features and specifications unannounced.

D Inhaltsverzeichnis

- S 17 Erläuterung Symbolik
- S 18 Bebilderte Geräteübersicht
- S 19 Bevor es losgeht
- S 20 Rollenzuweisung (Pairing)
- S 21 - 23 Mögliche Verbindungsmodi
 - S 23 Tastensperre, Moderator stumm schalten
 - S 24 Verbinden mit Bluetooth Zubehör
(z.B. Headset)
 - S 25 Funktionstabelle (Kurzübersicht),
Reichweite, Lautstärke regeln & Reset
 - S 26 Technische Merkmale und
Update Funktion
 - S 27 Hinweise zum Gebrauch und Schutz,
Funkverbindung
 - S 28 Pflege Akku, Entsorgung & Aktualität

Bitte wenden Sie sich bei Rückfragen oder Gewährleistung
an Ihren Distributor:

Gekauft am: _____

Bei: _____

Informationen zu Zulassungen des Gerätes finden Sie im
beigelegten Informationsblatt.

Lieferumfang

siehe Verpackung

*Bitte beachten Sie die Anleitung des ggf. getrennt mitgelieferten Headsets. Sie können auch eigene Headsets mit einem Klinkenanschluss 3,5mm verwenden.

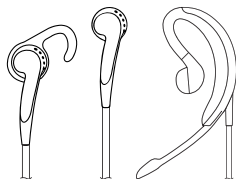

Einstellung Headset

Bitte stellen Sie sicher, dass ihr CEECOACH auf das richtige Headset eingestellt wurde. Sie können dies mit dem Installationsprogramm überprüfen und ändern. Wenn Sie ein Stereo-CEECOACH mit einem Monoheadset betreiben, können Echos auf der Gegenseite auftreten. Wenn Sie ein Mono-CEECOACH mit einem Stereoheadset nutzen, werden Sie nur auf einem Ohr etwas hören.



Erläuterung der Symbolik

Der Leuchtring um die Sprech- oder Mitteltastetaste (o) zeigt Betriebszustände an. Der Ring kann je nach Funktion in verschiedenen Farben leuchten (Grün, Blau, Rot, Gelb und Violett), durchgehend an sein oder blinken.

Beispiele:

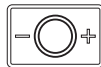

Licht
aus

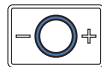

Dauerlicht

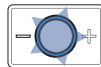

Langsames
Blinken

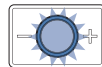

Schnelles
Blinken

Geräteübersicht

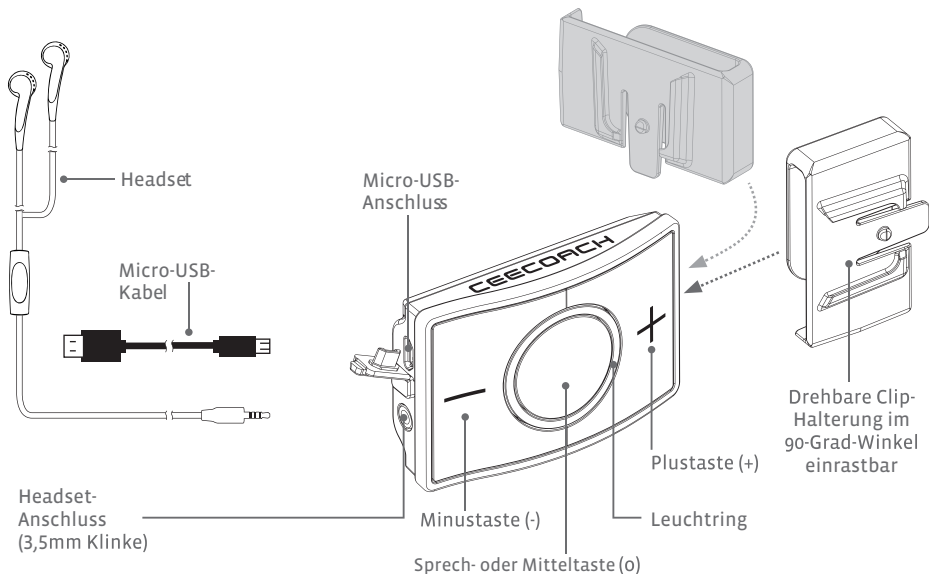

Bevor es losgeht

Das Gerät ist (je nach Akkuzustand) in maximal 4 Stunden vollständig aufgeladen, wenn das gelbe Dauerlicht auf grün umschaltet. Zum Laden: Stecken Sie dazu das Ladekabel in den Micro-USB-Anschluss und schließen Sie es am Netzteil an oder benutzen Sie einen USB-Port an einen Computer.



1. Micro-USB-Kabel anschließen

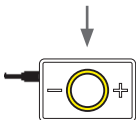

2. Aufladen

 max. 4 Std.

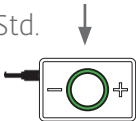

3. Grünes Dauerlicht= Gerät ist vollständig aufgeladen

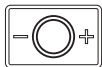

4. Micro-USB-Kabel abziehen

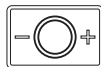

5. Headset anschließen

Audiohinweis beim Einschalten:
"Battery good,
battery low"



6. Einschalten
(Weißes Licht= Rollenzuweisung muss noch erfolgen)



7. Ausschalten.
(Leuchtring blinkt kurz rot auf.)

 > 3 Sek. = aus



Alle CEECOACH-Funktionen stehen nur nach Abziehen des Mikro-USB-Steckers zur Verfügung!

Rollenzuweisung (Pairing)

Bei der Auslieferung sind den Geräten keine Rollen zugewiesen (alle Geräte sind gleich). Dieser Vorgang erfolgt beim erstmaligen Einschalten. Einschalten der Geräte: Drücken der Sprechstaste, bis beim CEECOACH der Leuchtring anfängt zu leuchten. Die Rollenzuweisung ist nur einmal am Anfang nötig. Soll die Rolle eines Gerätes geändert werden, können Sie den Vorgang jederzeit wiederholen (nach einem Reset/ Werkseinstellungen). Möchten Sie die Teilnehmerzahl erhöhen, so muss ebenfalls erst ein Reset der bereits verbundenen Geräte durchgeführt werden.

Teilnehmer zuweisen

Um dem Gerät die Rolle des Teilnehmers zuzuweisen drücken Sie bitte nach dem Einschalten die Minustaste (-) und die Sprechstaste (o) gleichzeitig 2 Sekunden lang.



(o) & (-) bis der
Leuchtring grün
leuchtet

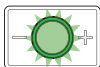

Betriebsbereit und/
oder vom Moderator gefunden,
Erfolgreiches Koppeln: langsames
Blinken.

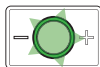

Moderator zuweisen

Dazu drücken Sie bitte nach dem Einschalten des zukünftigen Moderators die Plusstaste (+) und Sprechstaste (o) gleichzeitig 2 Sekunden lang.



(o) & (+) bis der
Leuchtring blau
leuchtet

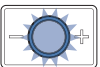

Betriebsbereit und/
oder vom Moderator gefunden,
Erfolgreiches Koppeln: langsames
Blinken.

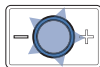

Verbindungsmodi: 1. Moderator-Modus

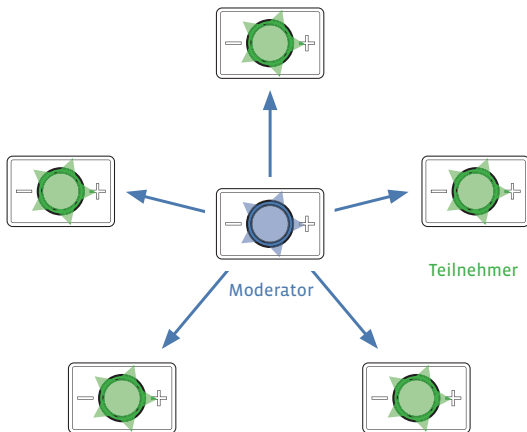

Der Moderator spricht – bis zu 5 Teilnehmer hören zu. Diese Verbindung besteht bereits nach der Rollenzuweisung ohne, dass der Moderator die Sprechertaste drücken muss.

Verbindungsmodi: 2. Teilnehmer-Modus

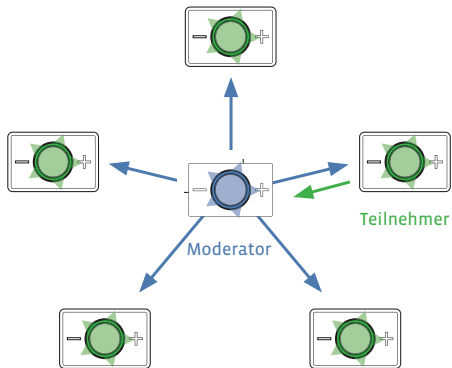

Teilnehmer und Moderator können miteinander sprechen, alle anderen Teilnehmer können nur zuhören. Die Sprechverbindung zum Moderator wird aufgebaut, wenn der Teilnehmer 1 Mal kurz die Sprech-taste (o) drückt. Das Gespräch wird durch einen Doppelklick auf die Sprech-taste (o) vom Moderator beendet.

Verbindungsmodi: 3. Privat-Modus

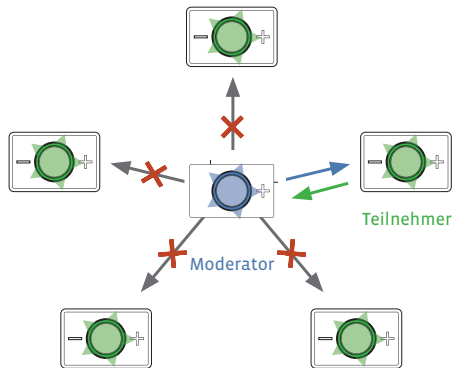

Der Moderator kann ein aktives Gespräch aus dem Teilnehmer-Modus in den Privat-Modus setzen, das heißt der Moderator spricht mit einem Teilnehmer privat. Die restlichen Teilnehmer können nicht zuhören. Dazu drückt der Moderator 1 Mal auf die Sprech-taste (o). Möchte der Moderator den Privat-Modus beenden, drückt er 2 Mal kurz auf die Sprech-taste (o).

Tastensperre

Die Tastensperre steht ab Software Version 01.40 zur Verfügung.



Durch dreimaliges kurzes Drücken der mittleren Taste kann die Tastensperre ein-, bzw. ausgeschaltet werden.

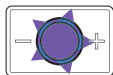

Bei eingeschalteter Tastensperre blinkt der Leuchtring violett.

Moderator oder Teilnehmer stumm schalten

Teilnehmer und Moderator können sich aktiv stumm schalten unabhängig vom aktuellen Verbindungsmodus. Das Dauer-senden des Moderators wird unterbrochen, indem man die Minus (-) oder die (+) Taste oder die Taste am Mikro länger gedrückt hält bis die Ansage „mute on“ ertönt.

Versucht ein Teilnehmer eine Verbindung aufzubauen, so erhält der Moderator in regelmäßigen Abständen ein Erinnerungssignal, dass er stumm geschaltet ist.

Durch kurzen Druck auf die Minus (-) oder Plus (+) Taste gelangt man zurück in den vorherigen Modus.



Sowohl beim Teilnehmer- als auch beim Privat-Modus ist eine Unterbrechung des Einzelgesprächs erst nach 10 Sekunden möglich. Durch Drücken der Taste (o) kann ein anderer Teilnehmer das Rederecht erlangen und alle Teilnehmer können zuhören (siehe Teilnehmer- Modus).

Verbindung mit Bluetooth Zubehör (z.B. Headset)

Smartphone verbinden:

Versetzen Sie CEECOACH in den Pairing-Modus durch gleichzeitiges Drücken der Plus- (+) und Minustaste (-). Aktivieren Sie Bluetooth auf Ihrem Smartphone und starten Sie die Suche nach Bluetooth Geräten. CEECOACH wird angezeigt als CEECOACH inklusive der letzten 4 Ziffern der Seriennummer, die auf der Rückseite des Geräts zu finden ist. Klicken Sie den Namen an, um die Verbindung herzustellen. Ein eingehender Anruf wird von dem CEECOACH angesagt und wird durch 1 Mal drücken der Sprechstaste (o) angenommen. Ein Doppelklick auf die Sprechstaste (o) beendet den Anruf. Nochmaliges Bestätigen der Sprechstaste (o) versetzt das Gespräch wieder in den Teilnehmer-Modus. Möchten Sie gerade kein Gespräch annehmen, klicken Sie 2 Mal auf die Sprechstaste (o) - der Teilnehmer-Modus bleibt bestehen.

Nur für CEECOACH 2: Verbinden von Bluetooth Headset oder Bluetooth Lautsprecher*

Setzen Sie CEECOACH und das Headset (oder Lautsprecher) in den Pairing-Modus. Beachten Sie dabei die Anleitung und Ansagen der Geräte. Von uns empfohlene und getestete Headsets finden Sie auf www.peiker-cee.com. Auch andere Headsets, die den Standard "Bluetooth® Headset Profile" und "Bluetooth® Hands-free Profile" verwenden, werden unterstützt. Eine einwandfreie Funktionsweise können wir jedoch nicht garantieren. CEECOACH 2 kann neben dem Headset auch eine Verbindung mit dem Smartphone eingehen (siehe oben).

1. (-) & (+) gleichzeitig drücken bis der Leuchtring gelb blinkt

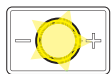

2.2 Versetzen Sie ihr Bluetooth Zubehör (z.B. Headset) in den Pairingmode



3.1 CEECOACH-Gerät umdrehen

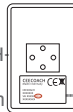

*Lautsprecher nur, wenn dieser Telefonie unterstützt.

3.2 Bei Headset: Beachten Sie die Audio Hinweise des Headsets (oder Lautspechers) und warten Sie auf das Signal, dass erfolgreich verbunden wurde z.B. "connected" oder Ähnliches.

4.1 CEECOACH-Gerät auswählen



Funktionstabelle

Einschalten	(o) 1 Sekunde
Ausschalten	(o) > 3 Sekunden
Lautstärke	lauter: (+) leiser: (-)
Verbindung aufbauen z.B.: - Teilnehmer: Sprachrecht - Telefonanrufe annehmen	(o) 1 x drücken
Verbindung trennen z.B.: - Moderator: Teilnehmermodus beenden - Telefonanrufe beenden oder ablehnen	(o) 2 x drücken
Verbindung mit dem Smartphone:	(-) & (+) Taste zeitgleich drücken
Auf Werkseinstellungen zurücksetzen / Reset	(+), (o) & (-) zeitgleich 2 Sekunden
Rollenzuweisung: Moderator	(+) & (o) zeitgleich >2 Sekunden (Farbwechsel)
Rollenzuweisung: Teilnehmer	(-) & (o) zeitgleich >2 Sekunden (Farbwechsel)

Reichweite

Die maximale Reichweite wird bei Sichtkontakt erzielt. Die Reichweite beträgt je nach Ortsbeschaffenheit bis 500m. Kommt ein Teilnehmer außerhalb der Reichweite, wird dies mit 2 kurzen tiefen Tönen angezeigt. Wenn der Teilnehmer wieder zurück in Reichweite ist, so hört der Teilnehmer einen tiefen Ton, gefolgt von einem hohen Ton. Das CEECOACH Gerät wird sich automatisch nach zwei Minuten ausschalten, wenn es keine Verbindung hat zu anderen Geräten.

Lautstärke regeln

Bitte regeln Sie die Lautstärke durch mehrfaches Drücken der Tasten (+) oder (-) bis die gewünschte Lautstärke erreicht ist

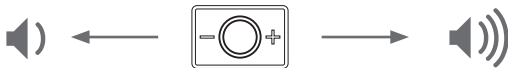

Reset

Möchten Sie Ihr CEECOACH-Gerät auf Werkseinstellungen zurücksetzen, halten Sie alle drei Tasten (-), (o) und (+) so lange gedrückt, bis sich das Gerät ausschaltet. Bei diesem Vorgang wird der Leuchtring kurz rot aufblinken und dann wieder weiß blinken (Werkszustand).



Technische Merkmale

Anzahl Benutzer	bis zu 6 Personen gleichzeitig
Maße (BxHxT)	75 X 50 X 24 mm
Halterung	Clip in 90° - Schritten einrastbar
Beleuchtung	mehrfarbige LED
Gesprächszeit	bis zu 10 Stunden*
Stand-by-Zeit	3 Tage*
Betriebstemperatur	-10° bis 45°
Lagerung	-20° bis 60°
Schutzklasse	Spritzwasserschutz, Staubdicht, Stoßfest
Reichweite	bis zu 500 m**
Datenübertragung	Bluetooth® 4.0
Batterie	Lithium-Ionen-Akku
Ladezeit	max. 4 Stunden
Anschluss Headset	3,5 mm Klinke
Anschluss Ladegerät	Standard-Micro-USB

* Abweichungen je nach Benutzungsweise möglich.

** Die maximale Reichweite wird bei Sichtkontakt erzielt.

Updatefunktion

Um die Funktionen des CEECOACH regelmäßig auf den neuesten Stand zu bringen, kann es über Updates aktualisiert werden. Unter www.peiker-cee.com können Sie sich jederzeit die aktuelle Software-Version herunterladen. Schließen Sie Ihr CEECOACH Gerät mit dem mitgelieferten USB-Kabel an einen Rechner an, auf dem sich das Update befindet und drücken auf dem CEECOACH alle drei Tasten (+), (o) und (-) gleichzeitig für mehr als 2 Sekunden. Starten Sie nun die Datei auf Ihrem Rechner. Der Leuchtring blinkt weiß während des Updatevorganges. Nach abgeschlossenem Update wird der Leuchtring gelb. Danach können Sie das Gerät sicher entfernen. Weitere Informationen zum Updatevorgang finden sich auf der Homepage.



> 2 Sek.

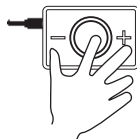

Datei auf dem Rechner starten

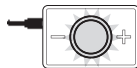

Update wird aufgespielt

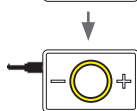

Update ist abgeschlossen

Hinweise



Bluetooth®

CEECOACH sendet im Nahbereich im lizenzfreien ISM-Band (2,4GHz/Bluetooth®). Die max Reichweite ist abhängig von verschiedenen Faktoren und der Betriebsart (Direkte Sicht, keine Antennenabdeckung, etc.). Bluetooth® ist eine eingetragene Marke der Bluetooth® SIG Inc.

Funkverbindungen

Obwohl Bluetooth® darauf ausgelegt ist, Verbindungen über kurze Entfernungen möglichst robust herzustellen, sind Störungen wie bei jeder Funktechnologie möglich. Verbindungen können gestört bzw. kurzzeitig unterbrochen werden oder auch ganz verloren gehen. Insbesondere, wenn mehrere Geräte in einem Bluetooth®-Netzwerk betrieben werden, kann ein reibungsloser Betrieb bei einer solchen Funktechnologie nicht in jeder Situation garantiert werden.

Gesundheitshinweis

Nach heutigem Stand gibt es keine Kenntnisse darüber, dass die Nutzung von Bluetooth®-Geräten negative Auswirkungen auf den Menschen hat. Die Sendeleistung des CEECOACH- Kommunikationssystems beträgt max. 100mW. Zum Vergleich: Die eines Mobiltelefons beträgt bis zu 2W. Das durch Bluetooth® genutzte ISM Frequenzband ist für die weltweite Nutzung durch Industrie, Wissenschaft und Medizintechnik vorgesehen und durch die niedrigen Sendeleistungen im Hinblick auf Gesundheitsrisiken als unkritisch eingestuft.

Vermeiden von Hörschäden

Um einer Schädigung des Gehörs vorzubeugen, sollten Sie nicht über einen längeren Zeitraum mit hoher Lautstärke hören.



Reduzieren Sie die Lautstärke bei der Verwendung von Kopfhörern, wenn Sie die Stimmen von Personen in Ihrer Nähe nicht hören können oder wenn die Person neben Ihnen die Geräuschwiedergabe hören kann. Bewahren Sie CEECOACH samt Zubehör an einem sicheren Ort außerhalb der Reichweite von Kindern und Tieren auf. Es enthält Kleinteile, die verschluckt oder eingeatmet werden können.

Sicherer Temperaturbereich

- Verwenden Sie CEECOACH nur bei einer Umgebungstemperatur zwischen -10 °C und 45 °C.
- Schützen Sie Akkus und Ladegeräte vor Schäden
- Schützen Sie Akkus vor extrem kalten oder heißen Temperaturen. Extreme Temperaturen können die Ladekapazität und Haltbarkeit Ihrer Akkus beeinträchtigen.
- Akkus dürfen nicht mit Metallgegenständen in Berührung kommen, da auf diese Weise der Plus- und Minuspol kurzgeschlossen werden kann und der Akku ggf. vorübergehend oder dauerhaft beschädigt wird.
- Verwenden Sie nie beschädigte Ladegeräte oder Akkus

Pflege des Akkus

Das CEECOACH-Kommunikationssystem ist mit einem Li-Ion Akku mit einer Gesamtkapazität von 530mAh ausgerüstet. Li-Ion Akkus besitzen keinen Memory-Effekt, dadurch können Sie jederzeit nachgeladen werden. Ein Überladen des Akkus wird durch die Ladeelektronik verhindert. Sobald der Akku aufgeladen ist, wechselt die Elektronik zur Ladungserhaltung. Damit der Akku seine maximale Kapazität erhält, sollte er mindestens 20 Mal vollständig aufgeladen und wieder entladen werden. Die durchschnittliche Ladezeit eines entleerten Akkus beträgt maximal 4 Stunden. Ein geladener Akku ermöglicht eine Sprechzeit von bis zu 10 Stunden je nach Betriebsart. Ein unbenutztes CEECOACH sollte alle 3 Monate einmal aufgeladen werden.

Der Akku ist für min. 400 Ladezyklen bei min. 80 Prozent Ladekapazität ausgelegt.

Unsachgemäßes Laden

Dies kann zur Beschädigung des Akkus führen:

- Verwenden Sie für das Aufladen ausschließlich das mitgelieferte Ladekabel.
- Falls sich das Produkt überhitzt, das Ladekabel oder das Produkt selbst beschädigt ist, stellen Sie den Gebrauch umgehend ein.
- Falls das Produkt oder das Ladekabel in Kontakt mit Flüssigkeiten geraten ist, stellen Sie den Gebrauch sofort ein.
- Laden Sie den Akku nie in Umgebungen auf, wo die Temperatur auf unter 0°C fallen oder über + 45°C steigen kann.
- Laden Sie den Akku niemals unbeaufsichtigt auf.

Warnhinweis zum Netzteil

Vorsicht Feuer- und Elektroschockgefahr.

Nur in geschlossenen Räumen verwenden.

Den Kontakt mit Flüssigkeit, Feuchtigkeit und Hitze vermeiden.

Entsorgung Produkt

Wenn Sie Ihr Kommunikationssystem später einmal entsorgen wollen, beachten Sie bitte folgende Hinweise:

- Dieses Produkt unterliegt der europäischen Richtlinie 2002/96/EG.
- Alle Elektro- und Elektronik-Altgeräte müssen getrennt vom Hausmüll in staatlichen oder kommunalen Sammeleinrichtungen und entsprechend den geltenden Vorschriften entsorgt werden.
- Durch eine vorschriftsmäßige Entsorgung von Altgeräten können schädliche Auswirkungen auf den Menschen und Umwelt vermieden werden.
- Genauere Informationen zur Entsorgung von Altgeräten finden Sie bei den lokalen Behörden, der Entsorgungseinrichtung oder dem Fachhändler, bei dem Sie das Produkt erworben haben.



Aktualität

Unser hohes Sicherheits- und Qualitätsniveau wird durch eine ständige Weiterentwicklung gewährleistet. Daraus können sich eventuelle Abweichungen zwischen dieser Bedienungsanleitung und dem von Ihnen erworbenen Gerät und Zubehör ergeben.

Auch Irrtümer können nicht ausgeschlossen werden. Haben Sie deshalb Verständnis dafür, dass aus den Angaben, Abbildungen und Beschreibungen keinerlei Ansprüche hergeleitet werden können.

Unangekündigte Änderungen und Updates an allen Leistungsmerkmalen und Spezifikationen vorbehalten.

- P 31 Explication des pictogrammes
- P 32 Illustration des périphériques et fonctions
- P 33 Avant de commencer
- P 34 Attribution des rôles (jumelage)
- P 35 - 37 Modes de connexion possibles
 - P 37 Verrouillage des touches,
Mode muet pour le modérateur
 - P 38 Connexion à l'accessoire Bluetooth (p. ex. kit)
 - P 39 Tableau des fonctions (aperçu succinct),
portée, réglage du volume & remise à zéro
 - P 40 Caractéristiques techniques et fonction de
mise à jour
 - P 41 Notes d'utilisation et de protection, liaison
hertziennne
- P 42 - 43 Entretien de la batterie, recyclage &
actualisation

Veillez vous adresser à votre distributeur si vous avez des questions et en ce qui concerne la garantie:

Acheté le: _____

Chez: _____

Vous trouverez les informations nécessaires aux homologations de l'appareil sur la notice jointe.

Contenu

voir emballage

* Veuillez observer les instructions éventuellement fournies avec les écouteurs. Vous pouvez aussi utiliser vos propres casques et écouteurs.

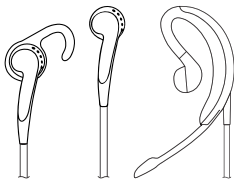

Régelage des oreillettes

S'il vous plaît assurez-vous que votre CEECOACH est bien réglé sur le casque que vous utilisez. Vous pouvez vérifier et modifier la réglage avec le programme d'installation. Veuillez noter l'instruction technique de notre page d'accueil. Si vous utilisez CEECOACH configuré en stereo (standard depuis date de distribution Dec. 2016) avec les oreillettes mono, des échos pourraient se produire en autre côté. Si vous utilisez CEECOACH configuré en mono avec les oreillettes stereo, vous devrez entendre d'une seulement.

Explications des pictogrammes

L'anneau lumineux qui entoure le bouton de conversation (o) affiche les états de fonctionnement. L'anneau peut briller de façon continue ou clignoter dans différentes couleurs (vert, bleu, rouge, jaune et blanc).

Exemples :

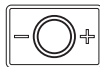

Lumière
éteinte

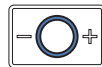

Allumage
contenu

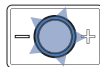

Clignotement
lent

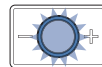

Clignotement
lent

Aperçu des périphériques et fonctions

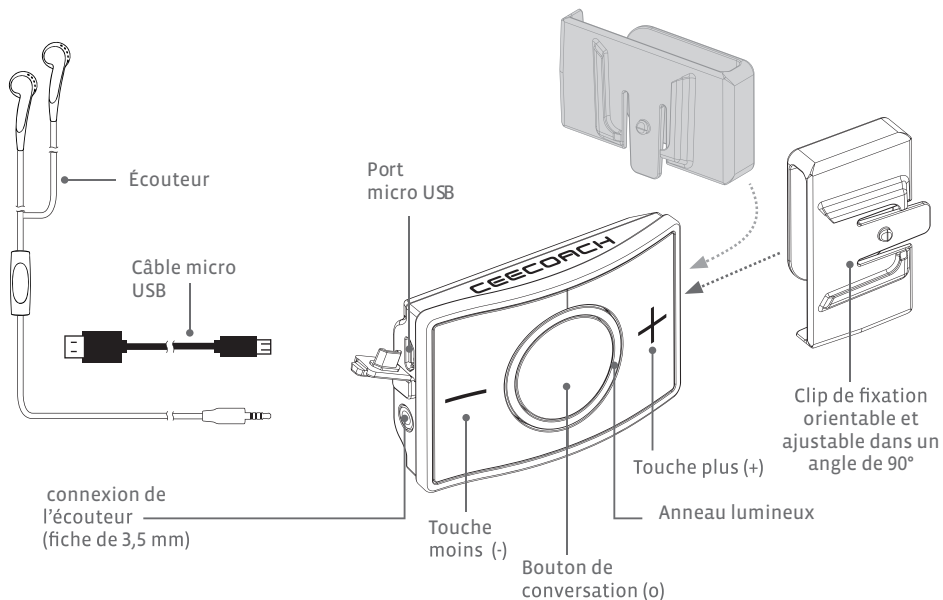

Avant de commencer

Le CEECOACH est entièrement chargé après une durée maximale de 4 heures (suivant l'état respectif de la batterie) dès que l'allumage continu jaune passe au vert. Chargement : connectez le câble de chargement dans le port USB et raccordez-le à la prise d'alimentation fournie ou servez-vous du port USB d'un ordinateur.

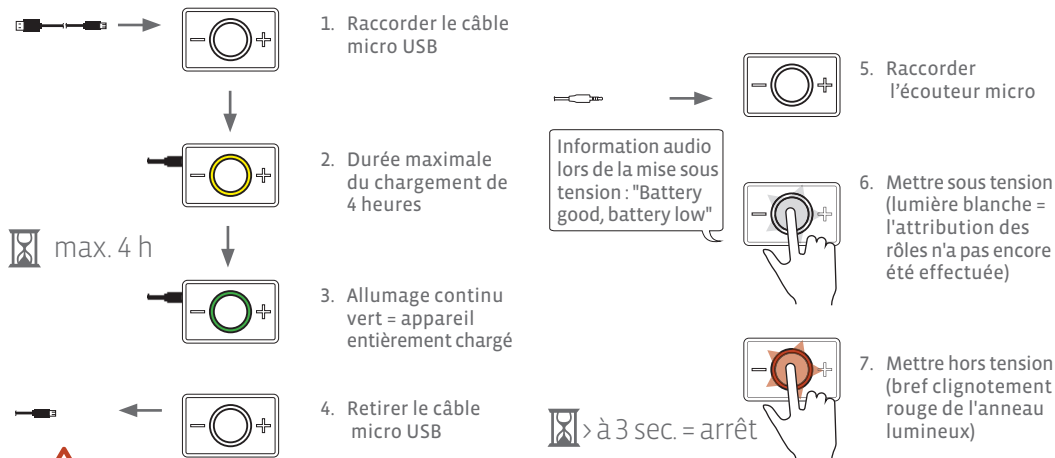

Toutes les fonctions du CEECOACH sont uniquement disponibles après avoir retiré le connecteur du port USB!

Attribution des rôles (jumelage)

Aucun rôle spécifique n'est attribué aux appareils à la livraison (tous les appareils sont dans la même configuration). L'attribution des rôles s'effectue lors de la première mise sous tension. Tout ce que vous devez faire pour mettre les appareils sous tension, sans modifier les rôles préalablement attribués, est d'appuyer sur le bouton de conversation (o) pendant une seconde. L'attribution des rôles n'est nécessaire qu'à la première utilisation. Pour modifier le rôle d'un appareil, répétez le processus d'attribution (après une remise à zéro). Pour augmenter le nombre de participants, vous devez effectuer une remise à zéro des appareils déjà reliés entre eux au préalable.

Attribution du rôle d'animateur

Pour attribuer le rôle à l'animateur, veuillez appuyer simultanément sur la touche plus (+) et sur le bouton de conversation (o) pendant 2 secondes lors de la mise sous tension.



 2 sec. (o) & (+)

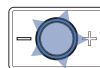
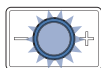

opérationnel et/ou détection du nombre maximal de participants (après env. 30 secondes de clignotement lent).

Attribution des rôles de participants

Pour attribuer les rôles aux participants, veuillez appuyer simultanément sur la touche moins (-) et sur le bouton de conversation (o) pendant 2 secondes lors de la mise sous tension.



 2 sec. (o) & (-)

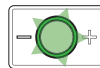
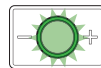

opérationnel et/ou détection de l'animateur (après env. 30 secondes de clignotement lent).

Mode de connexion 1: Mode modérateur (animateur)

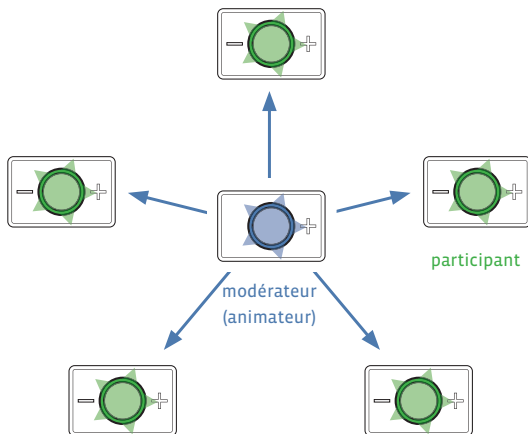

Le modérateur parle et jusqu'à 5 participants peuvent l'entendre. Cette connexion est déjà active après l'attribution des rôles, sans que le modérateur ne doive appuyer sur le bouton de conversation.

Mode de connexion 2: Mode participant

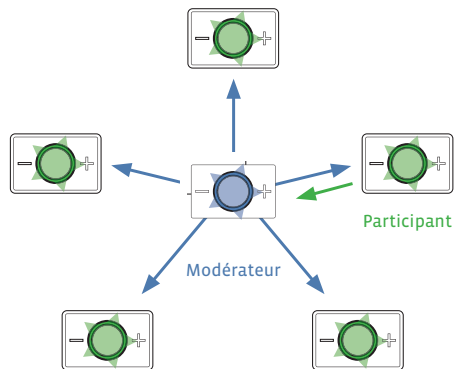

Le participant et le modérateur peuvent communiquer entre eux et tous les autres participants peuvent entendre ce qu'ils disent. Le dialogue avec le modérateur est établi dès que le participant appuie une fois brièvement sur le bouton de conversation (o). Le modérateur peut terminer l'entretien via un double clic sur le bouton

Mode de connexion 3: Mode d'écoute confidentielle

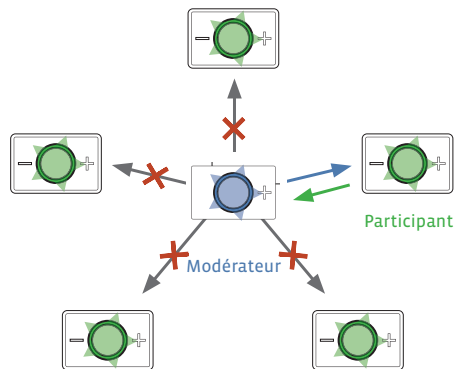

Le modérateur peut attribuer le mode d'écoute confidentielle à un entretien actif en mode participant ; ceci signifie que seuls le modérateur et un participant continueront de dialoguer. Les autres participants ne peuvent pas entendre ce qu'ils disent. Pour ce faire, le modérateur appuie une seule fois sur le bouton de conversation (o). Si le modérateur veut arrêter le mode d'écoute confidentielle, il appuie 2 fois brièvement sur le bouton de conversation (o).

Verrouillage des touches

Le verrouillage du clavier est disponible dès Software Version 01.40.



En appuyant brièvement et trois fois sur le bouton central le verrouillage du clavier est activé et désactivé.

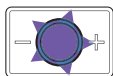

Si le clavier est verrouillé l'anneau lumineux clignote violet.

Mode muet pour le modérateur

Le modérateur peut passer en mode muet indépendamment du type de connexion. La diffusion en continue du modérateur est interrompue en appuyant sur la touche (-) ou (h) ou la touche du microphone jusqu'à l'annonce „mute on.”

Un signal périodique rappelle au modérateur qu'il est en mode muet dans le cas où un participant essaye de le joindre.

La pression de la touche (-) ou (h) fait revenir au mode précédent.



L'interruption d'un entretien individuel n'est possible qu'après 10 secondes en mode participant, de même qu'en mode d'écoute confidentielle. Un participant peut obtenir l'autorisation de parler via l'actionnement du bouton (o) et tous les participants peuvent dialoguer (voir le mode participant).

Connexion à l'accessoire Bluetooth (p. ex. kit)

Comment relier Tes Smartphones:

Mettez CEECOACH en mode de couplage en appuyant simultanément la touche plus (+) et la touche moins (-). Activez Bluetooth sur votre Smartphone ainsi que la recherche d'appareils Bluetooth. CEECOACH apparaît tout comme les 4 derniers chiffres du numéro de série que vous trouverez au dos de l'appareil. Cliquez sur le nom afin d'établir la connexion. Un appel entrant CEECOACH est indiqué que vous pourrez prendre en appuyant une fois sur le bouton de conversation (o). Un double clic sur le bouton de conversation (o) y mettra fin. En appuyant sur le bouton de conversation (o), l'appareil sera remis en mode Participant. Si vous ne souhaitez pas prendre d'appel, cliquez deux fois sur le bouton de conversation (o) - vous restez ainsi en mode Participant.

Uniquement pour CEECOACH 2: Connexion du kit Bluetooth ou du haut-parleur*

Attention: vous recevrez les informations par le kit câblé livré aussi longtemps qu'aucun kit Bluetooth n'aura été connecté. Mettez le CEECOACH et le kit (ou le haut-parleur) en mode de couplage. Veuillez suivre les instructions et annonces des appareils. Vous trouverez sur www.peiker-cee.com. Les kits que nous avons testés et que nous vous recommandons. D'autres kits qui utilisent le standard "Bluetooth® Headset Profile" peuvent également être utilisés. Nous ne pouvons cependant garantir un mode de fonctionnement intact. CEECOACH 2 peut également, en plus du kit, accepter une connexion avec le Smartphone.



Tableau des fonctions

Mise sous tension	(o) 1 seconde
Mise hors tension	(o) > à 3 secondes
Volume du son	plus fort: (+) moins fort: (-)
Établir la connexion P. ex.: - Si un participant veut obtenir la parole - Accepter des appels téléphoniques	appuyez 1 fois sur (o)
Couper la connexion P. ex.: - Si l'animateur veut arrêter le Mode participant - Terminer ou refuser des appels téléphoniques	appuyez 2 fois sur (o)
Connexion avec un smartphone:	appuyer simultanément sur (-) & (+) pendant 2 secondes
Réinitialisation de la configuration par défaut / remise à zéro	appuyer simultanément sur (+), (o) & (-) pendant 2 secondes
Attribution du rôle de l'animateur:	appuyer simultanément sur (+) & (+) pendant 2 secondes
Attribution des rôles aux participants:	appuyer simultanément sur (-) & (+) pendant 2 secondes

Portée

Le rayon d'action maximal est atteint lorsque les participants sont en contact visuel. La portée est de l'ordre de 500 mètres suivant les circonstances sur site. Deux brefs sons graves signalent au participant qu'il est hors du rayon d'action de l'animateur. Dès que le participant est à nouveau dans le rayon d'action de l'animateur, il entend un son grave, suivi d'un son aigu.

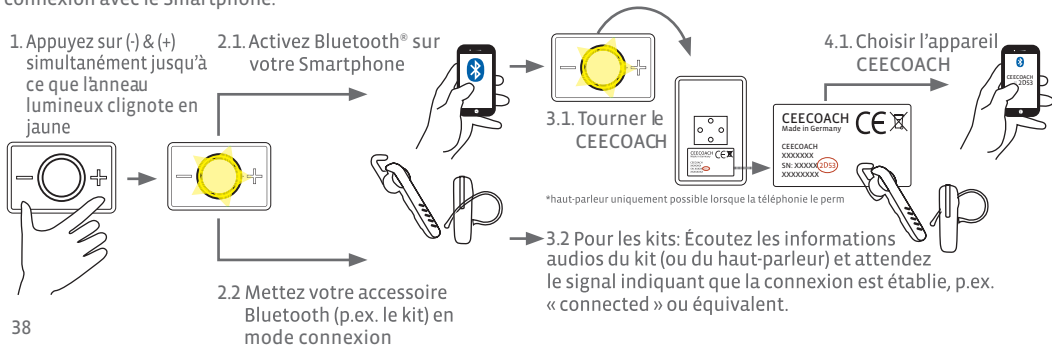
Réglage du volume

Le réglage du volume s'opère en appuyant plusieurs fois sur les touches (+) ou (-) jusqu'à l'obtention du volume sonore souhaité.



Remise à zéro

Si vous voulez réinitialiser la configuration par défaut de votre CEECOACH, appuyez simultanément sur les trois touches (-), (o) et (+) jusqu'à ce que le CEECOACH s'éteigne. Pendant cette opération, l'anneau lumineux clignotera brièvement en rouge, avant de clignoter en blanc (état par défaut).



Caractéristiques techniques

Nombre d'utilisateurs	jusqu'à 6 personnes simultanément
Dimensions (LxHxP)	75 X 50 X 24 mm
Fixation	clip ajustable par pas de 90°
Éclairage	diodes de différentes couleurs
Autonomie	jusqu'à 10 heures*
Temps de veille	jusqu'à 3 jours*
Plage de température de service	de -10 °C à 45 °C
Plage de température de stockage	entre -20 °C et 60 °C
Catégorie de protection	protégé contre les projections d'eau, imperméable aux poussières, résistant aux chocs
Portée	jusqu'à 500 m**
Transmission de données	Bluetooth® 4.0
Alimentation en courant	batterie rechargeable lithium-ions
Durée de chargement	4 heures* maximum
Raccord du casque micro	fiche de 3,5 mm
Raccord du chargeur	USB standard pour micro

* Divergences possibles suivant l'utilisation.

** Le rayon d'action maximal est atteint lorsque les participants sont en contact visuel.

Fonction de mise à jour

Vous pouvez actualiser les fonctions de votre CEECOACH régulièrement via des mises à jour. Pour cela téléchargez la version la plus récente du logiciel sur www.ceecoach.de. Raccordez votre CEECOACH via le câble USB fourni à l'ordinateur, sur lequel vous avez téléchargé la mise à jour, et appuyez simultanément sur les touches (+), (o) et (-) du CEECOACH pendant plus de 2 secondes. Démarrez ensuite le fichier installé sur votre ordinateur. L'anneau lumineux brille en blanc pendant le chargement de la mise à jour et en jaune après l'achèvement du chargement. Vous pouvez ensuite déconnecter l'appareil. Pour en savoir plus sur la mise à jour, veuillez consulter la page d'accueil.



> à 2 sec.

Démarrer le fichier sur l'ordinateur

La transmission de la mise à jour démarre

La mise à jour est terminée

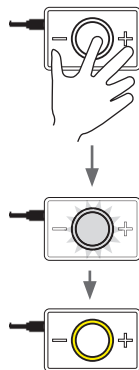

Notes Bluetooth®



CEECOACH transmet ses signaux en zone proche dans la bande de fréquence libre ISM (2,4 GHz/ Bluetooth®). La portée maximale dépend de différents facteurs et du mode de service (vue directe, pas de protection d'antenne etc.). Bluetooth® est une marque déposée de la société Bluetooth® SIG Inc.

Liaisons hertziennes

Bluetooth® est conçu pour l'établissement de connexions stables sur de courtes distances. Malgré cela des perturbations sont possibles, comme pour toute technologie sans fil. Les connexions peuvent être perturbées ou temporairement interrompues ou se perdre tout simplement. Notamment l'exploitation de plusieurs périphériques dans un réseau Bluetooth® risque d'empêcher le fonctionnement impeccable et permanent d'une telle technologie sans fil.

Avertissements relatifs à la santé

L'utilisation d'appareils via Bluetooth® n'est pas susceptible d'avoir des effets négatifs sur la santé des êtres humains d'après ce que nous savons actuellement. La puissance d'émission du système de communication CEECOACH s'élève à 100 mW maximum. Petite comparaison : la puissance d'un téléphone mobile peut atteindre jusqu'à 2 watts. La technologie Bluetooth® émet sur la bande de fréquences ISM prévue pour être utilisée librement par l'industrie, la science et le génie médical. Ces fréquences sont jugées sans risque pour la santé des utilisateurs en raison de ses faibles puissances d'émission.

Prévention des lésions auditives

Pour prévenir une lésion de l'ouïe, veuillez éviter une utilisation à fort volume durant une longue période.



Réduisez le niveau sonore de votre casque si vous n'entendez pas ce que les personnes qui vous entourent disent ou si la personne à côté de vous entend le son du casque. Rangez le CEECOACH et ses accessoires dans un endroit sûr et hors de portée des enfants et animaux. Le conditionnement contient des petits accessoires susceptibles d'être avalés ou inhalés.

Plage de température fiable

- N'utilisez CEECOACH que dans une plage de température ambiante entre -10 °C et +45 °C.
- Protégez la batterie et le chargeur contre les dommages
- Protéger la batterie contre les températures extrêmement froides ou chaudes. Les températures extrêmes risquent d'altérer la capacité de charge et la longévité de votre batterie.
- La batterie ne doit jamais entrer en contact avec des objets métalliques qui risquent de court-circuiter les pôles positif et négatif et de dégrader la batterie temporairement, voire durablement.
- N'utilisez jamais des chargeurs ou de batterie endommagés

Entretien de la batterie rechargeable

Le système de communication CEECOACH est équipé d'une batterie rechargeable ion-lithium d'une capacité de charge de 530 mAh. Ces composants n'ont pas d'effet dit de mémoire et il est donc possible de les recharger à tout moment. L'électronique de charge prévient une surcharge de la batterie. Dès que la batterie est chargée, l'électronique passe en mode de maintien de la charge. Il est recommandé pour disposer de sa capacité maximale, de la charger et de la décharger complètement au moins 20 fois. La durée de charge moyenne d'une batterie vide est au maximum de 4 heures. La durée de dialogue possible après la charge peut atteindre jusqu'à 10 heures suivant le mode de service. Il est recommandé de charger un CEECOACH non utilisé tous les 3 mois.

La batterie est conçue pour au moins 400 cycles de charge d'une capacité minimale de 80 %.

Chargement incorrect

Un chargement incorrect de la batterie risque de l'endommager, de ce fait:

- Servez-vous exclusivement du connecteur de chargement fourni avec votre appareil
- Cessez immédiatement d'utiliser le produit s'il est surchauffé ou si le connecteur de chargement ou le produit en soi est endommagé.
- Cessez immédiatement d'utiliser le produit si le produit ou le connecteur de chargement est entré en contact avec des liquides.
- Ne chargez jamais la batterie dans un environnement soumis à des températures inférieures à 0 °C ou supérieure à +45 °C.
- Ne chargez jamais la batterie sans surveillance.

Avertissement relatif au bloc d'alimentation

Attention au risque d'incendie et de choc électrique.
Utiliser uniquement dans des locaux fermés. Éviter tout contact avec les liquides, l'humidité et la chaleur.

Recyclage du produit

Tenez compte des informations suivantes concernant la mise au rebut du système de communication :

- Ce produit est soumis à la Directive européenne 2002/96/CE. Tous les appareils électriques et électroniques usés doivent
- être recyclés séparément des ordures ménagères via leur remise à des postes de collecte de l'État ou des communes et dans le respect des prescriptions en vigueur. Un recyclage correct des appareils usés prévient les conséquences nocives pour l'homme et l'environnement.
- Des informations détaillées relatives au recyclage des appareils usés vous sont données par les autorités locales, les points de collecte des communes ou le distributeur qui vous a vendu le produit.



Actualité

Seul un perfectionnement permanent permet de garantir un niveau de sécurité et de qualité élevé. Les divergences éventuelles entre ce mode d'emploi et l'appareil et les accessoires, que vous avez achetés, ne sont donc jamais exclues.

Il est également impossible d'exclure les erreurs. C'est la raison pour laquelle nous comptons sur votre compréhension que nous devons exclure tout recours à notre garantie basé sur les indications, illustrations et descriptions de ce mode d'emploi.

Sous réserve de modifications et de mises à jour sans préavis de toutes les caractéristiques et spécifications.

CEE COACH

PEIKER | CEE

peiker CEE GmbH
Gartenstraße 25
61352 Bad Homburg
www.peiker-cee.com
info@peiker-cee.com