



(GB) Instructions for use/Technical description

(USA) Battery-powered clipping machine
Favorita_{CL}/Libra

(D) Gebrauchsanweisung/Technische Beschreibung

Akku-Schermaschine Favorita_{CL}/Libra

(F) Mode d'emploi/Description technique

Tondeuse à accu Favorita_{CL}/Libra

(E) Instrucciones de manejo/Descripción técnica

Esquiladora a batería Favorita_{CL}/Libra

(I) Istruzioni per l'uso/Descrizione tecnica

Tosatrice ad accumulatore Favorita_{CL}/Libra

(NL) Gebruiksaanwijzing/Technische Beschrijving

Accu-scheermachine Favorita_{CL}/Libra

(S) Bruksanvisning/Teknisk Beskrivning

Gerätebez-Titel

(RUS) Инструкция по применению/
Техническое описание

Машинка для стрижки, с аккумулятором,
Favorita_{CL}/Libra

(PL) Instrukcja użytkowania/Opis Techniczny

Akumulatorowa maszyna do strzyżenia
Favorita_{CL}/Libra

(CN) 使用说明书 / 技术描述

Favorita_{CL}/Libra 蓄电池剪毛机

(J) 取扱説明書 / 技術仕様書

充電池駆動ヘアカッター Favorita_{CL}/Libra

(KR) 사용 설명서 / 기술 설명

Favorita_{CL}/Libra 충전 면도기

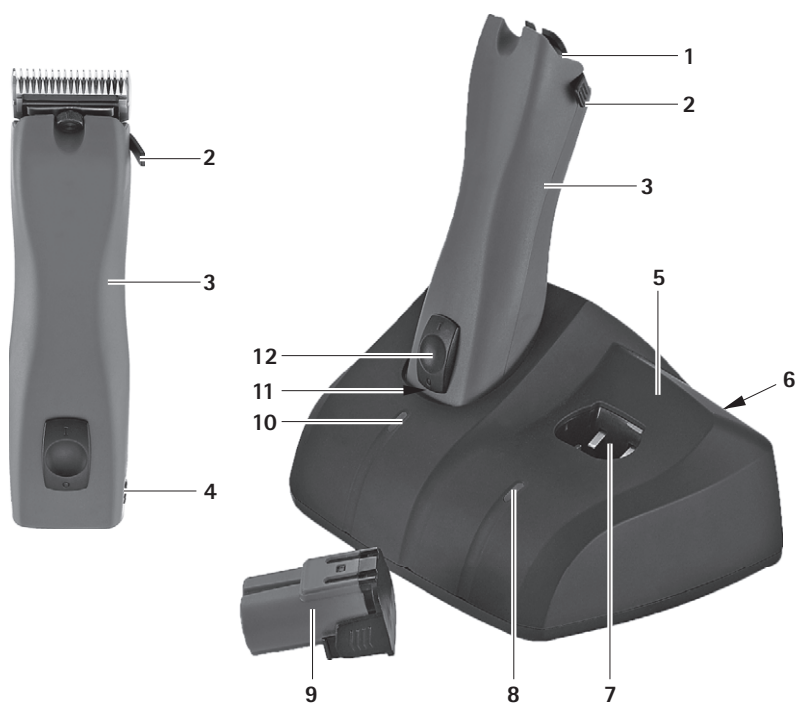

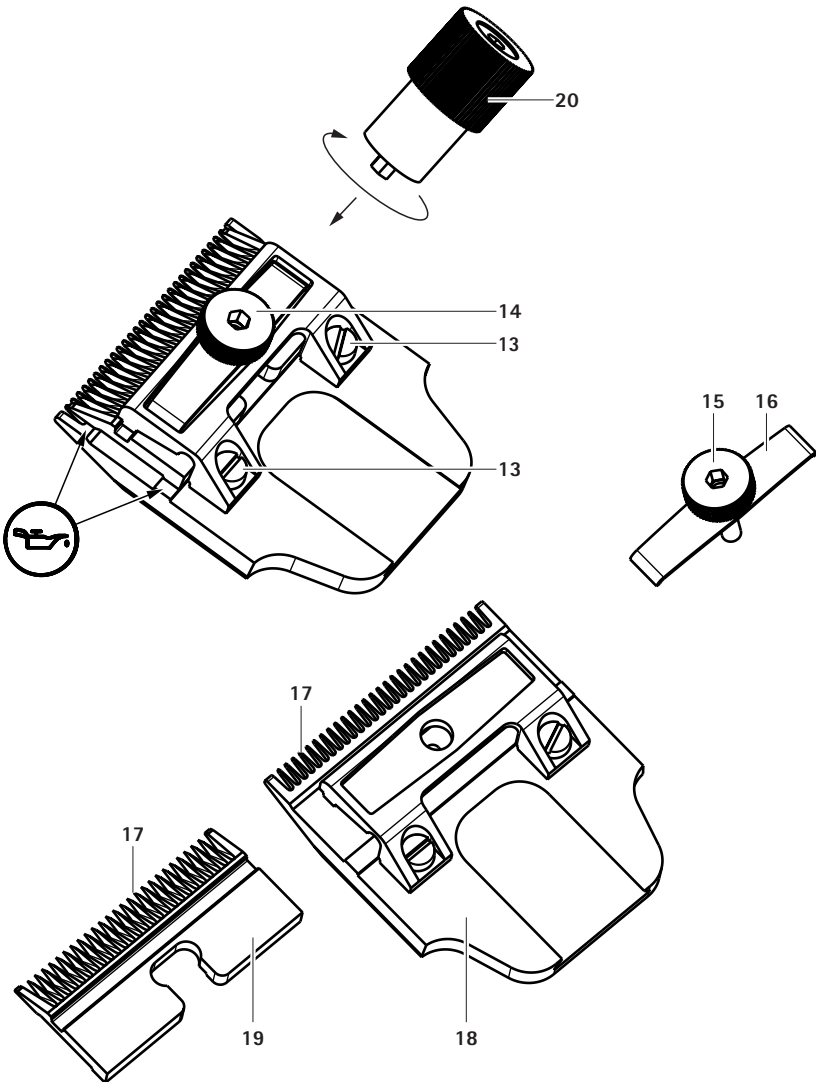



Battery-powered clipping machine Favorita_{CL}/Libra

Legend

- 1 Blade adapter
- 2 Lever
- 3 Battery-powered clipping machine Favorita_{CL}/Libra
- 4 Battery release lock
- 5 Charger
- 6 Mains power cord (with device plug)
- 7 Charging bay (for Li-ion battery)
- 8 Charge state indicator (for Li-ion battery)
- 9 Li-ion battery
- 10 Charge state indicator (for battery-powered clipping machine Favorita_{CL}/Libra)
- 11 Charging bay (for battery-powered clipping machine Favorita_{CL}/Libra)
- 12 On/Off switch
- 13 Screw to fix casing
- 14 Pressure piece
- 15 Knurled screw
- 16 Leaf spring
- 17 Serration
- 18 Lower cutting plate
- 19 Upper cutting plate
- 20 Torqui precision adjusting aid GT140

Symbols on product

	Adhere to instructions for use
	Labeling of electric and electronic devices according to directive 2012/19/EU (WEEE), see Chapter Disposal

Contents

1.	Safe handling	3
2.	Product description	4
2.1	System components	4
2.2	Components necessary for use	4
2.3	Intended use of battery-powered clipping machine Favorita _{CL} /Libra	4
2.4	Intended use of charger GT203/ Li-ion battery GT201	4
2.5	Operating principle of battery-powered clipping machine Favorita _{CL} /Libra	4
2.6	Operating principle of charger GT203/ Li-ion battery GT201	5
2.6.1	Charging principle	5
2.6.2	Charging time	5
3.	Preparation and setup	5
4.	Working with the battery-powered clipping machine Favorita _{CL} /Libra and charger GT203/Li-ion battery GT201	6
4.1	System set-up	6
4.1.1	Connecting the accessories.....	6
4.1.2	Attaching the Blade.....	6
4.1.3	Connecting the charger/ Charging the Li-ion battery	6
4.2	Function checks of battery-powered clipping machine Favorita _{CL} /Libra	7
4.3	Function checks of the charger	7
4.4	Safe handling: Blade	8
4.4.1	Adjusting the plate pressure.....	8
4.4.2	Adjust plate pressure with Torqui precision adjusting aid	8
4.4.3	Sharpening the cutting plate	8
4.4.4	Removing the blade	8
4.4.5	Lubricating the blade.....	8
4.4.6	Changing the Li-ion battery	9
5.	Processing	9
5.1	Cleaning/Disinfecting	9
5.2	Control, care and inspection	10
6.	Maintenance	11
7.	Troubleshooting list	12
7.1	Battery-powered clipping machine Favorita _{CL} /Libra	12
7.2	Charger and Li-ion battery	12

8.	Technical Service	14
9.	Accessories/Spare parts	15
10.	Technical specifications	16
10.1	Battery-powered clipping machine FavoritaCL/Libra	16
10.2	Charger	16
10.3	Li-ion battery	16
10.4	Declaration of conformity	16
11.	Disposal	16
11.1	For EU countries only	17
11.2	Li-ion batteries	17
12.	United Kingdom	17
13.	2 Year Warranty	17
14.	Distributor in the US/Contact in Canada for product information and complaints	17

- Observe all safety information and maintenance advisories.
- Ensure the manufacturer's approval before using accessories that are not mentioned in the instructions for use.
- Ensure that the product and its accessories are operated and used only by persons with the requisite training, knowledge or experience.
- Keep the instructions for use accessible for the user.
- Always adhere to applicable standards.
- Ensure that the electrical facilities in the room in which the device is being used conform to IEC norms.
- Unplug the device by pulling the plug, but never by pulling the power cord.
- Do not operate the product in explosion-hazard areas.
- Do not use the product if it is damaged or defective. Set aside the product if it is damaged.

1. Safe handling

CAUTION (for US users only)

Federal law restricts this device for sale by or on order of a physician!



Risk of death by electric shock!

- Do not open the product (except for changing a charging bay).
- Only ever connect the product to power mains with equipment grounding conductor.
- Prior to use, check for proper condition and functioning of the product.
- Store the charger and Li-ion batteries at room temperature.
- Keep dry the charger and Li-ion batteries.
- Charge the Li-ion batteries prior to first use.
- Observe our "Notes on Electromagnetic Compatibility (EMC)".
- To prevent damage caused by improper setup or operation, and in order not to compromise warranty and manufacturer liability:
 - Use the product only according to these instructions for use.

Note

The device can be used by children over the age of 8 as well as by persons with reduced physical, sensory or mental capacities or with lack of experience and knowledge, if these persons are supervised or have been instructed on how to use the device safely, and if they understand the risks associated with the use of the device.

- Do not allow children to play with the device.
- Do not allow children to carry out cleaning and maintenance of the device without supervision.

Battery-powered clipping machine Favorita_{CL}/Libra

2. Product description

2.1 System components

Designation	Art. no.
Battery-powered clipping machine Favorita _{CL}	GT200
Battery-powered clipping machine Libra	GT210
Li-ion battery	GT201
Charger	GT203
Mains power cord (with device plug)	see Chapter Accessories/ Spare parts
Instructions for use	TA012167

Note

The battery-powered clipping machine Favorita_{CL}/Libra supplied without any blade. Instead, there is a range of blades available for various applications!

2.2 Components necessary for use

- Battery-powered clipping machine Favorita_{CL}/Libra
- Blade
- Charger
- Mains power cord (with device plug)
- Li-ion battery

2.3 Intended use of battery-powered clipping machine Favorita_{CL}/Libra

Note

The device is intended exclusively for cutting animal hair.

The battery-powered clipping machine Favorita_{CL}/Libra is used for clipping small animals.

The battery-powered clipping machine Favorita_{CL}/Libra must be used with a blade appropriate for the respective application.

2.4 Intended use of charger GT203/ Li-ion battery GT201

The charger GT203 is used for charging the battery-powered clipping machine Favorita_{CL}/Libra and the Li-ion battery. There is one charging bay each for the two components.

2.5 Operating principle of battery-powered clipping machine Favorita_{CL}/Libra

The battery-powered clipping machine Favorita_{CL}/Libra is switched on and off by sliding the On/Off switch up or down, respectively.

2.6 Operating principle of charger GT203/Li-ion battery GT201

The charger GT203 is designed for the mains voltage/frequency range 100 V to 240 V / 50 Hz to 60 Hz.

To make the charger GT203 ready for operation, connect it to mains power by plugging in the mains plug.

The charger GT203 is equipped with two charging bays. The first charging bay is for charging the battery-powered clipping machine Favorita_{CL}/Libra, while in the second charging bay the Li-ion battery is charged. Each charging bay has an indicator field on the charger front panel assigned to it.

Charging starts automatically, as soon as a Li-ion battery is inserted in the charging station.

The charging time in the charging bays depends on the charge state and capacity of the Li-ion batteries.

2.6.1 Charging principle

The Li-ion batteries are charged by constant current pulses.

The charge state of the Li-ion battery is monitored during charging. Monitoring of the charging curve ensures that the battery is fully charged without overcharging.

Additionally, the battery temperature and charging time are monitored as well.

The charger monitors the battery status and indicates the charge state via two LED indicators.

LED indicators:

- green = Battery fully charged
- red = Battery completely discharged

2.6.2 Charging time

Charging is stopped as soon as the maximum charging time is reached.

The charging time is approx. 50 min.

3. Preparation and setup

Non-compliance with these rules will result in complete exclusion of liability on the part of Aesculap.

- When setting up and operating the product, always observe:
 - national regulations for installation and operation,
 - national regulations on fire and explosion protection.
 - operating advisories according to IEC-/VDE regulations.



DANGER

Fire and explosion hazard!

- **Do not operate the product in explosion-hazard areas.**



CAUTION

Malfunction of, or damage to the product caused by improper setup!

- **Do not expose the product to direct sunlight or moisture.**
- **Do not cover the ventilation slots of the product.**
- **Connect the product to the specified voltage of 100 V to 240 V/50 Hz to 60 Hz.**
- **Ensure that the mains power socket used for supplying the product is freely accessible.**

Battery-powered clipping machine Favorita_{CL}/Libra

4. Working with the battery-powered clipping machine Favorita_{CL}/Libra and charger GT203/Li-ion battery GT201

4.1 System set-up

4.1.1 Connecting the accessories

Combinations of accessories that are not mentioned in the present instructions for use may only be employed if they are specifically intended for the respective application, and if they do not compromise the performance and safety characteristics of the products.

- Please contact your B. Braun/Aesculap Partner or Aesculap Technical Service (address: see Chapter Technical Service) with any inquiries in this respect.

4.1.2 Attaching the Blade



WARNING

Risk of injury caused by sharp cutting plates!

- Apply proper care when handling and operating the blade of battery-powered clipping machine Favorita_{CL}/Libra.

Note

The battery-powered clipping machine Favorita_{CL}/Libra ships without any blade. Instead, there is a range of blades available for various applications!

- Slide On/Off switch **12** upward to switch on battery-powered clipping machine Favorita_{CL}/Libra **3**.
- Push lever **2** towards the shell of the product.
- Mount the blade on blade adapter **1**.
- Release lever **2**.

This completes the mounting of the blade.

4.1.3 Connecting the charger/Charging the Li-ion battery



WARNING

Fire hazard due to battery poles shorted by fluids or metal components!

- Do not short the Li-ion battery.



WARNING

Risk of injury and material damage due to damaged Li-ion batteries!

- Prior to charging, check the Li-ion batteries for any damage.
- Do not use or charge damaged Li-ion batteries.



CAUTION

Loss of capacity/performance due to prolonged storage of discharged Li-ion batteries!

- Store Li-ion batteries only in fully charged condition and recharge stored batteries once every month.



CAUTION

Destruction of the product, charging bay or Li-ion battery when inserting the wrong type of battery in the charging bay!

- Insert Li-ion batteries only in the appropriate charging bay.
- Insert the Li-ion battery in the correct position.

Note

Prior to battery loading, switch off the battery-powered clipping machine Favorita_{CL}/Libra!

Note

Li-ion batteries heat up slightly during charging.

Note

Unplug the mains power cord at the mains socket when the charger is not going to be used!

- To connect charger **5**: Plug in the device plug of mains power cord **6** in charger **5**.
- Plug in the mains plug of mains power cord **6** at the mains power socket.
- Insert Li-ion battery **9** in charging bay **7** of charger **5** and charge the battery.
 - or -
- Insert battery-powered clipping machine Favorita_{CL}/Libra **3** in charging bay **11** of charger **5** and charge the machine.

Charge state indicator **8** or charge state indicator **10** lights up red.

After charging, the charge state indicator **8/10** shines green and battery-powered clipping machine Favorita_{CL}/Libra **3**/Li-ion battery **9** is ready for operation.

4.2 Function checks of battery-powered clipping machine Favorita_{CL}/Libra

- Carry out a visual inspection.
- Check the switch position.
- Install the battery, see Chapter Changing the Li-ion battery.
- Mount the blade correctly and lubricate it if necessary, see Chapter Safe handling: Blade.
- Keep a charged Li-ion battery on hand, as reserve.
- Clean the battery-powered clipping machine Favorita_{CL}/Libra prior to use, see Chapter Cleaning/Disinfecting.

4.3 Function checks of the charger

- Carry out a visual inspection.

Prior to connecting the product to mains power:

- Check mains power cord **6** for possible damage.
- Check the product for any damage (e.g. bent contacts of the charging bays).

- Plug in mains power cord **6** at the device socket of the charging station.
- Plug in the mains plug at the mains power socket.
- Insert Li-ion battery **9** in charging bay **7** of charger **5** and charge the battery.
 - or -
- Insert the battery-powered clipping machine Favorita_{CL}/Libra **3** in charging bay **11** of charger **5** and charge the machine.

Charge state indicator **8** or charge state indicator **10** lights up red.

After charging, the charge state indicator **8/10** shines green and the battery-powered clipping machine Favorita_{CL}/Libra **3**/Li-ion battery **9** is ready for operation.

The product is ready for operation.

Battery-powered clipping machine Favorita_{CL}/Libra

4.4 Safe handling: Blade

4.4.1 Adjusting the plate pressure

Note

The plate pressure can be adjusted to increase the cutting power as required (see foldout page)!

- Tighten knurled screw **15** so that upper cutting plate **19** can be moved by hand, by applying moderate, lateral pressure.

4.4.2 Adjust plate pressure with Torqui precision adjusting aid

Note

The manufacturer recommends using the Torqui precision adjusting aid for optimal adjustment of the plate pressure.

- Insert Torqui precision adjustment aid **20** into the socket hex of the knurled screw **15** and turn clockwise until a click can be heard.

Note

Knurled screws of older shearing heads that do not have a socket hex can be retrofitted with the screw set GT141.

4.4.3 Sharpening the cutting plate

Note

For sharpening the cutting plate, please contact Technical Service, see Chapter Technical Service.

4.4.4 Removing the blade



WARNING

Risk of injury caused by sharp cutting plates!

➤ **Apply proper care when handling the blade of battery-powered clipping machine Favorita_{CL}/Libra.**

- Loosen knurled screw **15** with leaf spring **16**.
- Push upper cutting plate **19** under pressure piece **14** out of the blade.
This completes the disassembly of the blade.

4.4.5 Lubricating the blade

- Disassemble the blade, see Chapter Removing the blade.
- Clean upper cutting plate **19** and lower cutting plate **18** with a soft wipe or brush. Make certain the gaps in serration **17** are cleaned properly.
- Slightly lubricate upper cutting plate **19** and lower cutting plate **18** with special lubricant for blades GT604.

4.4.6 Changing the Li-ion battery

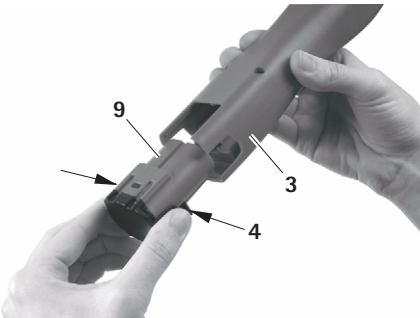

Fig. 1

- Hold battery-powered clipping machine Favorita_{CL}/Libra 3 and press battery release lock 4.
- Pull out Li-ion battery 9 from battery-powered clipping machine Favorita_{CL}/Libra 3.
- Insert the charged Li-ion battery 9 in battery-powered clipping machine Favorita_{CL}/Libra 3 as far as it will go.

The battery-powered clipping machine Favorita_{CL}/Libra 3 is ready for operation.

5. Processing



CAUTION

Damage to, or destruction of the product caused by mechanical cleaning/disinfecting or sterilization!

- Only clean and disinfect the product manually.
- Do not sterilize the product under any circumstances.

5.1 Cleaning/Disinfecting

Note

Always follow disposal and hygiene instructions and regulations!

Manual cleaning/disinfecting



DANGER

Risk of electric shock and fire hazard!

- Unplug the unit before cleaning.
- Make certain that no fluids will penetrate the product.
- Leave the product exposed to air for at least 1 minute after cleaning/disinfecting.

Battery-powered clipping machine Favorita_{CL}/Libra



CAUTION

Damage to the product due to **incorrect cleaning or inappropriate cleaning/disinfecting agents!**

- Use any **commercial detergent for surface cleaning.**
 - **Never immerse the product in water or detergent.**
 - **Do not introduce any fluid into the charging bays.**
 - **Clean the contacts in the charging bays, applying extreme care.**
- Wipe the shell of the product with a lint-free cloth moistened with a commercial disinfectant for wipe disinfection.
 - If necessary, after the appropriate exposure time, wipe off any residues of the cleaning/disinfecting agent with a lint-free cloth moistened with clean water.
 - Dry the product with a clean, lint-free cloth.
 - Clean the contacts in the charging bay with isopropanol or ethyl alcohol and a cotton swab. Do not use corrosive chemicals.
 - If necessary, repeat the cleaning/disinfecting process.

5.2 Control, care and inspection

- Allow the product to cool down to room temperature.
- Inspect the product after each cleaning and disinfecting cycle to be sure it is clean, functional and undamaged.
- Lubricate the blade as appropriate, see Chapter Lubricating the blade.
- To enhance the cutting power, adjust the plate pressure as required, see Chapter Adjusting the plate pressure.
- Check the product for any damage, a typical running noise, overheating or excessive vibration.
- Inspect the blade for broken, damaged or blunt cutting edges.
- Set aside the product if it is damaged.

6. Maintenance

To ensure reliable operation, Aesculap recommends servicing the product at least once a year.

Service addresses

In the UK
KG PRODUCTS
243-251 City Road, Fenton
Stoke-on-Trent, Staffs
ST4 2PX
United Kingdom,
Phone (44) - 01782 844 866

DIAMOND EDGE
126 Gloucester Rd.
Brighton, BN1 4BU.
United Kingdom
Phone (44) - 01273 605 922

Or in the US
A & J Sales and Service
42 - A Frame Drive
West Burke, VT 05871
USA
Phone: (800) 447-1957

Or in Germany
Albert Kerbl GmbH
Felizenzell 9
84428 Buchbach / Germany
Phone: +49 (0) 8086 933-100
Fax: +49 (0) 8086 933-500
E-Mail: info@kerbl.com
www.kerbl.com

Other service addresses can be obtained from the address indicated above.

Battery-powered clipping machine Favorita_{CL}/Libra

7. Troubleshooting list

7.1 Battery-powered clipping machine Favorita_{CL}/Libra

Malfunction	Finding	Cause	Remedy
Battery-powered clipping machine Favorita _{CL} /Libra not starting up	Check switch position	Li-ion battery not charged	Charge the Li-ion battery
	-	Li-ion battery defective	Insert new Li-ion battery
	-	No Li-ion battery inserted	Insert new Li-ion battery
Battery-powered clipping machine Favorita _{CL} /Libra stops running	-	Li-ion battery deactivated by protective circuit	Switch the machine off and on again
	-	Li-ion battery fully discharged	Insert new Li-ion battery
Battery-powered clipping machine Favorita _{CL} /Libra not charged in the charging station	LED indicators remain dark	-	see Chapter Charger and Li-ion battery

7.2 Charger and Li-ion battery

Malfunction	Finding	Cause	Remedy
Charger not functioning	LED indicators remain dark	Power cord not plugged in	Plug in mains power cord in device socket at the charger and in a mains power socket
		Li-ion battery not charged	Replace mains power cord
	Charger defective	Have the product repaired by the manufacturer	

Malfunction	Finding	Cause	Remedy
Li-ion battery not charged	Li-ion battery inserted properly, charge state indicator remains dark	Charger contacts dirty or damaged	Clean the contacts in the charging bay, see Chapter Cleaning/ Disinfecting, or have the charger repaired by the manufacturer
		Li-ion battery defective	Have the Li-ion battery repaired by the manufacturer
		Charger defective	Have the charger repaired by the manufacturer
		Excessive temperature in the Li-ion battery detected during charging	Remove the Li-ion battery from the charging bay, let it cool down and restart charging. If the malfunction recurs, have battery repaired by the manufacturer
		Charging malfunction or Li-ion battery defective	Remove the Li-ion battery from the charging bay and repeat charging, if necessary in another charging bay. If the malfunction recurs, have the Li-ion battery repaired by the manufacturer

Battery-powered clipping machine Favorita_{CL}/Libra

8. Technical Service

Modifications carried out on medical technical equipment may result in loss of guarantee/warranty rights and forfeiture of applicable licenses.

Service addresses

In the UK

KG PRODUCTS

243-251 City Road, Fenton

Stoke-on-Trent, Staffs

ST4 2PX

United Kingdom,

Phone (44) - 01782 844 866

DIAMOND EDGE

126 Gloucester Rd.

Brighton, BN1 4BU.

United Kingdom

Phone (44) - 01273 605 922

Or in the US

A & J Sales and Service

42 - A Frame Drive

West Burke, VT 05871

USA

Phone: (800) 447-1957

Or in Germany

Albert Kerbl GmbH

Felizenzell 9

84428 Buchbach / Germany

Phone: +49 (0) 8086 933-100

Fax: +49 (0) 8086 933-500

E-Mail: info@kerbl.com

www.kerbl.com

Other service addresses can be obtained from the address indicated above.

9. Accessories/Spare parts

Art. no.	Version	Power cord	Li-ion battery	Charging station	Battery-powered clipping machine	Accessories
GT206	Europe except UK	TA012170 Europe flat connector, black, L=1.8 m	GT201	GT200880	GT200 unpacked	GT604800 Hand oiler
GT206G	UK	TA012169 UK plug, black, L=1.8 m	GT201	GT200880	GT200 unpacked	GT604800 Hand oiler
GT206J	Japan, Mexico 110–125 V	TA012168 2-pole device plug, black, L=1.8 m	GT201	GT200880	GT200 unpacked	GT604800 Hand oiler
GT206K	USA	TA012168 2-pole device plug, black, L=1.8 m	GT201	GT200880	GT200 unpacked	GT604800 Hand oiler
GT206AR	Argentina	TA012333	GT201	GT200880	GT200 unpacked	GT604800 Hand oiler
GT216	Europe except UK	TA012170 Europe flat connector, black, L=1.8 m	GT201	GT200880	GT210 unpacked	GT604800 Hand oiler

Battery-powered clipping machine Favorita_{CL}/Libra

10. Technical specifications

10.1 Battery-powered clipping machine Favorita_{CL}/Libra

Model	GT216
Stroke rate	2 300 1/min
Charging/Output voltage	max. 8.4 V
Charging/Output current	max. 1.2 A
Weight (without blade)	400 g
Classification acc. to Directive 93/42/EEC	II
EN 60335-1, EN 60335-2-29	

10.2 Charger

Model	GT203
Mains voltage ranges (Current intake)	100-240 V
AC frequency	50-60 Hz
Charging/Output voltage	max. 8.4 V
Charging/Output current	max. 1.2 A
Weight	495 g
Classification acc. to Directive 93/42/EEC	II
Approval marks	CE, UL

10.3 Li-ion battery

Model	GT201
Cell type	Li
DC voltage	7.4 V
Charge capacity	approx. 1.2 Ah
Charging time	50 min ±5 min

10.4 Declaration of conformity

	<p>We declare under our sole responsibility that this product conforms to the following standards or other normative documents:</p> <p>2004/108/EC EMC guidelines: DIN EN 60335-1 DIN EN 60335-2-8</p> <p>Safety of household and similar electrical appliances</p> <ul style="list-style-type: none"> - general requirements - for hair clipping machines <p>Aesculap Schermaschinen GmbH</p>
---	--

11. Disposal

Power tools, accessories and packaging should be recycled through environmentally compatible processes.

11.1 For EU countries only

	<p>Do not dispose of power tools with household waste!</p> <p>According to European Directive 2012/19/EU on waste electric and electronic devices, and its implementation in national legislation, power tools that have reached the end of their service life must be collected separately and recycled through environment-friendly processes.</p>
---	--

11.2 Li-ion batteries

Do not dispose of batteries with household refuse and do not throw them into fire or water. Defective or exhausted batteries must be collected and recycled or disposed of in environmentally compatible ways according to Directive 2006/66/EC.

12. United Kingdom

<p>Kerbl UK Ltd. 8 Lands End Way Oakham, Rutland LE15 6RF UK www.kerbl.co.uk Phone: 0044 01572 722558</p>	
--	--

13. 2 Year Warranty

Dear Customer,
Thank you for choosing a product from our company. For decades, the name Aesculap has stood for proven quality and first-class service. We are known to provide innovative, high-performance products for our customers. Aesculap manufactures high-quality devices, using high-quality materials and careful manufacturing processes. We would like to point out to you that we are not liable for defects in our products, if these are caused by improper use, normal wear or are

caused by the product being improperly used or if inappropriate or not properly functioning third-party products are used.

Defects that do not affect or only negligibly affect the value or function of the product are also excluded from our warranty.

If we are liable under our warranty, we reserve the right to repair or replace the product.

14. Distributor in the US/Contact in Canada for product information and complaints

Aesculap Inc.
3773 Corporate Parkway
Center Valley, PA 18034
USA

Service addresses

A & J Sales and Service
42 - A Frame Drive
West Burke, VT 05871
USA

Phone: (800) 447-1957

Or in Germany
Albert Kerbl GmbH
Felizenzell 9
84428 Buchbach / Germany
Phone: +49 (0) 8086 933-100
Fax: +49 (0) 8086 933-500
E-Mail: info@kerbl.com
www.kerbl.com



Other service addresses can be obtained from the address indicated above.

Akku-Schermaschine Favorita_{CL}/Libra

Legende

- 1 Scherkopfhalter
- 2 Hebel
- 3 Akku-Schermaschine Favorita_{CL}/Libra
- 4 Akku-Entriegelung
- 5 Ladegerät
- 6 Netzanschlussleitung (mit Gerätestecker)
- 7 Ladeschacht (für Li-Ionen-Akku)
- 8 Ladezustandsanzeige (für Li-Ionen-Akku)
- 9 Li-Ionen-Akku
- 10 Ladezustandsanzeige (für Akku-Schermaschine Favorita_{CL}/Libra)
- 11 Ladeschacht (für Akku-Schermaschine Favorita_{CL}/Libra)
- 12 Ein-/Ausschalter
- 13 Zylinderschraube
- 14 Druckstück
- 15 Rändelschraube
- 16 Blattfeder
- 17 Zähne
- 18 Untere Schneidplatte
- 19 Obere Schneidplatte
- 20 Präzisionsjustierhilfe Torqui GT140

Symbole am Produkt

	Gebrauchsanweisung einhalten
	Kennzeichnung von Elektro- und Elektronikgeräten entsprechend Richtlinie 2012/19/EU (WEEE), siehe Kapitel Entsorgung

Inhaltsverzeichnis

1.	Sichere Handhabung	19
2.	Gerätebeschreibung	19
2.1	Lieferumfang	19
2.2	Zum Betrieb erforderliche Komponenten	20
2.3	Verwendungszweck Akku-Schermaschine Favorita _{CL} /Libra	20
2.4	Verwendungszweck Ladegerät GT203/ Li-Ionen-Akku GT201	20
2.5	Funktionsweise Akku-Schermaschine Favorita _{CL} /Libra	20
2.6	Funktionsweise Ladegerät GT203/ Li-Ionen-Akku GT201	20
2.6.1	Ladeprozess	20
2.6.2	Ladezeit	20
3.	Vorbereiten und Aufstellen	21
4.	Arbeiten mit der Akku-Schermaschine Favorita _{CL} /Libra, dem Ladegerät GT203/ Li-Ionen-Akku GT201	21
4.1	Bereitstellen	21
4.1.1	Zubehör anschließen	21
4.1.2	Scherkopf aufstecken	21
4.1.3	Ladegerät anschließen/Li-Ionen-Akku laden	22
4.2	Funktionsprüfung Akku-Schermaschine Favorita _{CL} /Libra	22
4.3	Funktionsprüfung Ladegerät	23
4.4	Handhabung Scherkopf	23
4.4.1	Plattendruck einstellen	23
4.4.2	Plattendruck mit Präzisionsjustierhilfe Torqui einstellen	23
4.4.3	Schneidplatte schleifen	23
4.4.4	Scherkopf demontieren	24
4.4.5	Scherkopf ölen	24
4.4.6	Li-Ionen-Akku austauschen	24
5.	Aufbereitung	24
5.1	Reinigung/Desinfektion	24
5.2	Kontrolle, Pflege und Prüfung	25
6.	Wartung	25
7.	Fehler erkennen und beheben	26
7.1	Akku-Schermaschine Favorita _{CL} /Libra	26
7.2	Ladegerät und Li-Ionen-Akku	27
8.	Technischer Service	28
9.	Zubehör/Ersatzteile	29
10.	Technische Daten	30
10.1	Akku-Schermaschine Favorita _{CL} /Libra	30

10.2	Ladegerät	30
10.3	Li-Ionen-Akku	30
10.4	Konformitätserklärung	30
11.	Entsorgung	30
11.1	Nur für EU-Länder	31
11.2	Li-Ionen-Akkus	31
12.	2 Jahre Gewährleistung	31

- Gebrauchsanweisung für den Anwender zugänglich aufbewahren.
- Gültige Normen einhalten.
- Sicherstellen, dass die elektrische Installation des Raums den IEC-Anforderungen entspricht.
- Netzverbindungen durch Ziehen am Gerätestecker lösen, nie durch Ziehen am Kabel.
- Produkt nicht in explosionsgefährdeten Bereichen einsetzen.
- Kein beschädigtes oder defektes Produkt verwenden. Beschädigtes Produkt sofort aussortieren.

1. Sichere Handhabung



Lebensgefahr durch elektrischen Stromschlag!

- **Produkt nicht öffnen (hiervon ausgenommen ist der Akku-Wechsel).**
- **Produkt nur an ein Versorgungsnetz mit Schutzleiter anschließen.**
- Vor der Anwendung des Produkts Funktionsfähigkeit und ordnungsgemäßen Zustand prüfen.
- Ladegerät und Li-Ionen-Akkus bei Raumtemperatur aufbewahren.
- Ladegerät und Li-Ionen-Akkus trocken halten.
- Vor dem ersten Einsatz Li-Ionen-Akkus aufladen.
- „Hinweise zur elektromagnetischen Verträglichkeit (EMV)“ beachten.
- Um Schäden durch unsachgemäßen Aufbau oder Betrieb zu vermeiden und die Gewährleistung und Haftung nicht zu gefährden:
 - Produkt nur gemäß dieser Gebrauchsanweisung verwenden.
 - Sicherheitsinformationen und Instandhaltungshinweise einhalten.
 - Zubehör, das nicht in der Gebrauchsanweisung erwähnt wird, nur mit Zustimmung des Herstellers verwenden.
- Produkt und Zubehör nur von Personen betreiben und anwenden lassen, die die erforderliche Ausbildung, Kenntnis oder Erfahrung haben.

Hinweis

Das Gerät kann von Kindern ab 8 Jahren und darüber sowie von Personen mit verringerten physischen, sensorischen oder mentalen Fähigkeiten oder Mangel an Erfahrung und Wissen benutzt werden, wenn Sie beaufsichtigt oder bezüglich des sicheren Gebrauchs des Gerätes unterwiesen wurden und die daraus resultierenden Gefahren verstehen.

- Kinder nicht mit dem Gerät spielen lassen.
- Reinigung und Wartung des Geräts nicht von Kindern ohne Beaufsichtigung durchführen lassen.

2. Gerätebeschreibung

2.1 Lieferumfang

Bezeichnung	Art.-Nr.
Akku-Schermaschine Favorita _{CL}	GT200
Akku-Schermaschine Libra	GT210
Li-Ionen-Akku	GT201
Ladegerät	GT203
Netzanschlussleitung (mit Gerätestecker)	siehe Kapitel Zubehör/Ersatzteile
Gebrauchsanweisung	TA012167

Akku-Schermaschine Favorita_{CL}/Libra

Hinweis

Der Scherkopf der Akku-Schermaschine Favorita_{CL}/Libra ist nicht im Lieferumfang enthalten, da je nach Anwendung verschiedene Scherköpfe eingesetzt werden können!

2.2 Zum Betrieb erforderliche Komponenten

- Akku-Schermaschine Favorita_{CL}/Libra
- Scherkopf
- Ladegerät
- Netzanschlussleitung (mit Gerätestecker)
- Li-Ionen-Akku

2.3 Verwendungszweck Akku-Schermaschine Favorita_{CL}/Libra

Hinweis

Das Gerät ist nur zum Schneiden von Tierhaaren vorgesehen.

Die Akku-Schermaschine Favorita_{CL}/Libra wird zum Scheren von Kleintieren verwendet.

Die Akku-Schermaschine Favorita_{CL}/Libra muss je nach Anwendung mit einem Scherkopf eingesetzt werden.

2.4 Verwendungszweck Ladegerät GT203/Li-Ionen-Akku GT201

Das Ladegerät GT203 wird zum Laden der Akku-Schermaschine Favorita_{CL}/Libra und dem Li-Ionen-Akku eingesetzt. Für beide Komponenten gibt es je einen Ladeschacht.

2.5 Funktionsweise Akku-Schermaschine Favorita_{CL}/Libra

Die Akku-Schermaschine Favorita_{CL}/Libra wird mit dem Ein-/Ausschalter nach oben eingeschaltet und nach unten ausgeschaltet.

2.6 Funktionsweise Ladegerät GT203/Li-Ionen-Akku GT201

Das Ladegerät GT203 ist für einen Netzspannungsbereich von 100 V bis 240 V und von 50 Hz bis 60 Hz konzipiert.

Zur Herstellung der Betriebsbereitschaft wird das Ladegerät GT203 mit dem Netzstecker an das Versorgungsnetz angeschlossen.

Das Ladegerät GT203 verfügt über zwei Ladeschächte. Im ersten Ladeschacht wird die Akku-Schermaschine Favorita_{CL}/Libra geladen und im zweiten der Li-Ionen-Akku.

Die Ladeschächte sind dem jeweiligen Anzeigefeld an der Ladegerätefront zugeordnet.

Mit dem Einstecken eines Li-Ionen-Akkus in die Ladestation startet der Ladevorgang automatisch.

Die Ladezeit in den Ladeschächten hängt vom Ladezustand und der Kapazität der Li-Ionen-Akkus ab.

2.6.1 Ladeprinzip

Die Li-Ionen-Akkus werden mit konstanten Stromimpulsen aufgeladen.

Der Ladezustand des Li-Ionen-Akkus wird während der Aufladung überwacht. Durch die Überwachung der Ladekurve wird eine 100-%-Ladung ohne Überladung sichergestellt.

Zusätzlich werden die Akku-Temperatur und die Ladezeit überwacht.

Das Ladegerät überwacht den Akkuzustand mit zwei Ladezustandsanzeigen.

LED-Anzeigen:

- grün = Akku voll
- rot = Akku leer

2.6.2 Ladezeit

Bei Erreichen der maximalen Ladezeit wird der Ladevorgang abgebrochen.

Die Ladezeit beträgt ca. 50 min.

3. Vorbereiten und Aufstellen

Wenn die folgenden Vorschriften nicht beachtet werden, übernimmt Aesculap insoweit keinerlei Verantwortung.

- Beim Aufstellen und Betrieb des Produkts einhalten:
 - die nationalen Installations- und Betreiber-Vorschriften,
 - die nationalen Vorschriften über Brand- und Explosionsschutz.
 - Anwendungshinweise gemäß IEC-/VDE-Bestimmungen.



Brand- und Explosionsgefahr!

- Produkt nicht in explosionsgefährdeten Bereichen einsetzen.



Beeinträchtigung der Funktion oder Beschädigung des Produkts durch unsachgemäße Aufstellung!

- Produkt keiner direkten Sonneneinstrahlung oder Nässe aussetzen.
- Lüftungsschlitze des Produkts nicht abdecken.
- Nennspannung zwischen 100 V bis 240 V und einem Netzfrequenzbereich von 50 Hz bis 60 Hz anschließen.
- Sicherstellen, dass die Netzsteckdose des Versorgungsnetzes, die zur Spannungsversorgung des Produkts genutzt wird, frei zugänglich ist.

4. Arbeiten mit der Akku-Schermaschine Favorita_{CL}/Libra, dem Ladegerät GT203/Li-Ionen-Akku GT201

4.1 Bereitstellen

4.1.1 Zubehör anschließen

Zubehörkombinationen, die nicht in der Gebrauchsanweisung erwähnt sind, dürfen nur verwendet werden, wenn sie ausdrücklich für die vorgesehene Anwendung bestimmt sind. Leistungsmerkmale sowie Sicherheitsanforderungen dürfen nicht nachteilig beeinflusst werden.

- Bei Fragen wenden Sie sich an Ihren B. Braun/Aesculap-Partner oder den Aesculap Technischen Service, Adresse siehe Kapitel Technischer Service.

4.1.2 Scherkopf aufstecken



Verletzungsgefahr durch scharfe Schneidplatten!

- Scherkopf der Akku-Schermaschine Favorita_{CL}/Libra vorsichtig behandeln.

Hinweis

Der Scherkopf der Akku-Schermaschine Favorita_{CL}/Libra ist nicht im Lieferumfang enthalten, da je nach Anwendung verschiedene Scherköpfe eingesetzt werden können!

- Ein-/Ausschalter 12 nach oben schieben, um Akku-Schermaschine Favorita_{CL}/Libra 3 einzuschalten.
- Hebel 2 in Richtung Gehäuse drücken.
- Scherkopf auf Scherkopfhalter 1 aufstecken.
- Hebel 2 loslassen.

Der Scherkopf ist aufgesteckt.

Akku-Schermaschine Favorita_{CL}/Libra

4.1.3 Ladegerät anschließen/Li-Ionen-Akku laden



WARNUNG

Brandgefahr bei Kurzschluss der Pole durch Flüssigkeiten oder Metallteile!

- Li-Ionen-Akku nicht kurzschließen.



WARNUNG

Verletzungsgefahr und Sachschäden durch beschädigte Li-Ionen-Akkus!

- Li-Ionen-Akkus vor dem Laden auf Beschädigungen prüfen.
- Beschädigte Li-Ionen-Akkus nicht verwenden oder aufladen.



VORSICHT

Verlust der Kapazität/Leistungsfähigkeit der entladenen Li-Ionen-Akkus durch längere Lagerung!

- Li-Ionen-Akku bei längerer Lagerung nur vollgeladen einlagern und einmal pro Monat nachladen.



VORSICHT

Zerstörung von Produkt, Ladeschacht oder Li-Ionen-Akku durch Stecken eines falschen Akkutyps in den Ladeschacht!

- Li-Ionen-Akkus nur in die dafür vorgesehenen Ladeschächte stecken.
- Li-Ionen-Akkus lagerichtig einstecken.

Hinweis

Wenn nicht mit dem Ladegerät gearbeitet wird, muss die Netzanschlussleitung von der Steckdose ausgesteckt werden!

- Ladegerät **5** anschließen: Gerätestecker der Netzanschlussleitung **6** in Ladegerät **5** stecken.
- Netzstecker der Netzanschlussleitung **6** in Steckdose stecken.
- Li-Ionen-Akku **9** in Ladeschacht **7** des Ladegeräts **5** stellen und aufladen.
- oder -
- Akku-Schermaschine Favorita_{CL}/Libra **3** in Ladeschacht **11** des Ladegeräts **5** stellen und aufladen.

Die Ladezustandsanzeige **8** oder Ladezustandsanzeige **10** leuchtet rot auf.

Nach dem Ladevorgang leuchtet die Ladezustandsanzeige **8/10** grün auf und die Akku-Schermaschine Favorita_{CL}/Libra **3**/der Li-Ionen-Akku **9** ist betriebsbereit.

4.2 Funktionsprüfung Akku-Schermaschine Favorita_{CL}/Libra

- Sichtprüfung durchführen.
- Schalterstellung prüfen.
- Akku aufstecken, siehe Kapitel Li-Ionen-Akku austauschen.
- Scherkopf korrekt aufstecken und ggf. ölen, siehe Kapitel Handhabung Scherkopf.
- Geladenen Reserve-Li-Ionen-Akku bereithalten.
- Akku-Schermaschine Favorita_{CL}/Libra vor Gebrauch reinigen, siehe Kapitel Reinigung/Desinfektion.

Hinweis

Vor dem Ladevorgang die Akku-Schermaschine Favorita_{CL}/Libra ausschalten!

Hinweis

Die Li-Ionen-Akkus erwärmen sich leicht beim Ladevorgang.

4.3 Funktionsprüfung Ladegerät

- Sichtprüfung durchführen.

Vor dem Anschluss des Produkts an das Versorgungsnetz:

- Netzanschlussleitung **6** auf mögliche Beschädigung prüfen.
- Produkt auf mögliche Beschädigungen prüfen (z. B. Kontakte der Ladeschächte auf verbogene Kontakte prüfen).
- Netzanschlussleitung **6** in Gerätestecker an der Ladestation stecken.
- Netzstecker in Steckdose des Versorgungsnetzes stecken.
- Li-Ionen-Akku **9** in Ladeschacht **7** des Ladegeräts **5** stellen und aufladen.
 - oder -
- Akku-Schermaschine Favorita_{CL}/Libra **3** in Ladeschacht **11** des Ladegeräts **5** stellen und aufladen.

Die Ladezustandsanzeige **8** oder Ladezustandsanzeige **10** leuchtet rot auf.
Nach dem Ladevorgang leuchtet die Ladezustandsanzeige **8/10** grün auf und die Akku-Schermaschine Favorita_{CL}/Libra **3**/der Li-Ionen-Akku **9** ist betriebsbereit.
Das Produkt ist betriebsbereit.

4.4 Handhabung Scherkopf

4.4.1 Plattendruck einstellen

Hinweis

Um die Schneidleistung zu erhöhen, muss bei Bedarf der Plattendruck reguliert werden, siehe Ausklappseite!

- Rändelschraube **15** so stark anziehen, dass sich die obere Schneidplatte **19** mit mittlerem Druck von der Seite mit der Hand bewegen lässt.

4.4.2 Plattendruck mit Präzisionsjustierhilfe Torqui einstellen

Hinweis

Der Hersteller empfiehlt zum optimalen Einstellen des Plattendrucks die Verwendung der Präzisionsjustierhilfe Torqui.

- Präzisionsjustierhilfe Torqui **20** in den Innensechskant der Rändelschraube **15** stecken und so lange im Uhrzeigersinn drehen, bis ein Klicken zu hören ist.

Hinweis

Rändelschrauben älterer Scherköpfe, die keinen Innensechskant haben, können mit dem Schraubenset GT141 nachgerüstet werden.

4.4.3 Schneidplatte schleifen

Hinweis

Zum Schleifen der Schneidplatte an den Technischen Service wenden, siehe Kapitel Technischer Service.

Akku-Schermaschine Favorita_{CL}/Libra

4.4.4 Scherkopf demontieren



WARNUNG

Verletzungsgefahr durch scharfe Schneidplatten!

➤ **Scherkopf der Akku-Schermaschine Favorita_{CL}/Libra vorsichtig behandeln.**

- Rändelschraube **15** mit Blattfeder **16** lösen.
- Obere Schneidplatte **19** unter Druckstück **14** aus Scherkopf schieben.

Der Scherkopf ist demontiert.

4.4.5 Scherkopf ölen

- Scherkopf demontieren, siehe Kapitel Scherkopf demontieren.
- Mit weichem Lappen oder Pinsel obere **19** und untere Schneidplatte **18** reinigen. Dabei sicherstellen, dass die Lücken zwischen den Zähnen **17** sauber sind.
- Obere **19** und untere Schneidplatte **18** leicht mit Spezialöl für Schneidköpfe GT604 einölen.

4.4.6 Li-Ionen-Akku austauschen



Abb. 1

- Akku-Schermaschine Favorita_{CL}/Libra **3** halten und Akku-Entriegelung **4** drücken.
- Li-Ionen-Akku **9** aus Akku-Schermaschine Favorita_{CL}/Libra **3** herausziehen.
- Geladenen Li-Ionen-Akku **9** in Akku-Schermaschine Favorita_{CL}/Libra **3** bis zum Anschlag einschieben.

Die Akku-Schermaschine Favorita_{CL}/Libra **3** ist betriebsbereit.

5. Aufbereitung

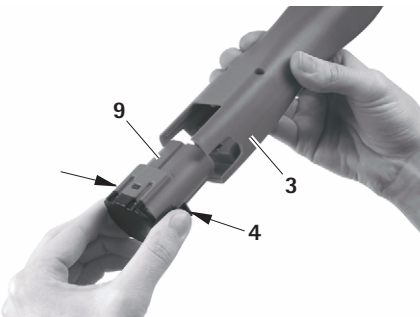

VORSICHT

Beschädigung oder Zerstörung des Produkts durch maschinelle Reinigung/Desinfektion oder Sterilisation!

- **Produkt nur manuell reinigen/ desinfizieren.**
- **Produkt niemals sterilisieren.**

5.1 Reinigung/Desinfektion

Hinweis

Entsorgungs- und Hygienevorschriften einhalten!

Manuelle Reinigung/Desinfektion



GEFAHR

Stromschlag- und Brandgefahr!

- **Vor der Reinigung Netzstecker ziehen.**
- **Sicherstellen, dass keine Flüssigkeit in das Produkt eindringt.**
- **Nach der Reinigung/Desinfektion mindestens 1 Minute ablüften lassen.**



VORSICHT

Schäden am Produkt durch falsche Reinigung oder falsches Reinigungs-/Desinfektionsmittel!

- **Für die Flächenreinigung handelsübliches Mittel verwenden.**
 - **Produkt nie in Wasser oder Reinigungsmittel legen.**
 - **Keine Flüssigkeit in die Ladeschächte einbringen.**
 - **Kontakte in den Ladeschächten mit größter Sorgfalt reinigen.**
- Gehäuse des Produkts mit einem flusenfreien Tuch, das mit einem handelsüblichen Mittel zur Wischdesinfektion befeuchtet ist, abwischen.
 - Bei Bedarf Rückstände des Reinigungs- und Desinfektionsmittels nach dessen Einwirkzeit mit einem in sauberem Wasser angefeuchteten, flusenfreien Tuch abwischen.
 - Zum Trocknen sauberes, flusenfreies Tuch verwenden.
 - Kontakte in den Ladeschächten mit Isopropanol bzw. Äthylalkohol und einem Wattestäbchen reinigen. Keine korrosionsfördernden Chemikalien verwenden.
 - Falls nötig, Reinigung/Desinfektion wiederholen.

5.2 Kontrolle, Pflege und Prüfung

- Produkt auf Raumtemperatur abkühlen lassen.
- Produkt nach jeder Reinigung und Desinfektion prüfen auf: Sauberkeit, Funktion und Beschädigung.
- Scherkopf bei Bedarf ölen, siehe Kapitel Scherkopf ölen.
- Um die Schneidleistung zu erhöhen, bei Bedarf Plattendruck einstellen, siehe Kapitel Plattendruck einstellen.
- Produkt auf Beschädigungen, unregelmäßige Laufgeräusche, übermäßige Erwärmung oder zu starke Vibration prüfen.
- Scherkopf auf abgebrochene, beschädigte und stumpfe Schneiden kontrollieren.
- Beschädigtes Produkt sofort aussortieren.

6. Wartung

Um einen zuverlässigen Betrieb zu gewährleisten, empfiehlt Aesculap eine Wartung pro Jahr.

Service-Adressen

Albert Kerbl GmbH
Felizenzell 9

84428 Buchbach / Germany

Phone: +49 (0) 8086 933-100

Fax: +49 (0) 8086 933-500

E-Mail: info@kerbl.com

www.kerbl.com

Weitere Service-Adressen erfahren Sie über die oben genannte Adresse.

Akku-Schermaschine Favorita_{CL}/Libra

7. Fehler erkennen und beheben

7.1 Akku-Schermaschine Favorita_{CL}/Libra

Störung	Erkennung	Ursache	Behebung
Akku-Schermaschine Favorita _{CL} /Libra läuft nicht an	Schalter-Stellung prüfen	Li-Ionen-Akku nicht geladen	Li-Ionen-Akku laden
	-	Li-Ionen-Akku defekt	Neuen Li-Ionen-Akku einsetzen
	-	Li-Ionen-Akku nicht eingesetzt	Neuen Li-Ionen-Akku einsetzen
Akku-Schermaschine Favorita _{CL} /Libra bleibt stehen	-	Li-Ionen-Akku durch Schutzschaltung abgeschaltet	Schalter aus- und wieder einschalten
	-	Li-Ionen-Akku ist leer	Neuen Li-Ionen-Akku einsetzen
Akku-Schermaschine Favorita _{CL} /Libra lädt nicht in der Ladestation	LED-Anzeigen leuchten nicht	-	siehe Kapitel Ladegerät und Li-Ionen-Akku

7.2 Ladegerät und Li-Ionen-Akku

Störung	Erkennung	Ursache	Behebung
Ladegerät ohne Funktion	LED-Anzeigen leuchten nicht	Netzanschlussleitung nicht eingesteckt	Netzanschlussleitung in Gerätestecker am Ladegerät und in die Steckdose des Versorgungsnetzes stecken
	Li-Ionen-Akku nicht geladen	Netzanschlussleitung defekt	Netzanschlussleitung austauschen
		Ladegerät defekt	Produkt beim Hersteller instand setzen lassen
Li-Ionen-Akku wird nicht geladen	Li-Ionen-Akku gesteckt, Ladezustandsanzeige leuchtet nicht	Kontakte des Ladegeräts verschmutzt oder beschädigt	Kontakte im Ladeschacht reinigen, siehe Kapitel Reinigung/Desinfektion oder beim Hersteller instand setzen lassen
		Li-Ionen-Akku defekt	Li-Ionen-Akku beim Hersteller instand setzen lassen
		Ladegerät defekt	Ladegerät beim Hersteller instand setzen lassen
		Während des Ladevorgangs wird im Li-Ionen-Akku eine Überetemperatur detektiert	Li-Ionen-Akku aus Ladeschacht entnehmen, abkühlen lassen und Ladevorgang neu starten. Bei erneuter Störung Akku beim Hersteller instand setzen lassen
		Ladestörung bzw. Li-Ionen-Akku defekt	Li-Ionen-Akku aus Ladeschacht entnehmen und Ladevorgang wiederholen, ggf. in einem anderen Ladeschacht. Bei erneuter Störung Li-Ionen-Akku beim Hersteller instand setzen lassen



Akku-Schermaschine Favorita_{CL}/Libra

8. Technischer Service

Modifikationen an medizintechnischer Ausrüstung können zu einem Verlust der Garantie-/Gewährleistungsansprüche sowie eventueller Zulassungen führen.

Service-Adressen

Albert Kerbl GmbH

Felizenzell 9

84428 Buchbach / Germany

Phone: +49 (0) 8086 933-100

Fax: +49 (0) 8086 933-500

E-Mail: info@kerbl.com

www.kerbl.com

Weitere Service-Adressen erfahren Sie über die oben genannte Adresse.

9. Zubehör/Ersatzteile

Art.-Nr.	Ausführung	Netzkabel	Li-Ionen-Akku	Ladestation	Akku-Schermaschine	Zubehör
GT206	Europa außer Groß- britannien	TA012170 Europa-Flach- stecker, schwarz, L=1,8 m	GT201	GT200880	GT200 unverpackt	GT604800 Ölflasche
GT206G	Großbritan- nien	TA012169 GB-Stecker, schwarz, L=1,8 m	GT201	GT200880	GT200 unverpackt	GT604800 Ölflasche
GT206J	Japan, Mexiko 110-125 V	TA012168 2-poliger- Gerätestecker, schwarz, L=1,8 m	GT201	GT200880	GT200 unverpackt	GT604800 Ölflasche
GT206K	USA	TA012168 2-poliger- Gerätestecker, schwarz, L=1,8 m	GT201	GT200880	GT200 unverpackt	GT604800 Ölflasche
GT206AR	Argentinien	TA012333	GT201	GT200880	GT200 unverpackt	GT604800 Ölflasche
GT216	Europa außer Groß- britannien	TA012170 Europa-Flach- stecker, schwarz, L=1,8 m	GT201	GT200880	GT210 unverpackt	GT604800 Ölflasche

Akku-Schermaschine Favorita_{CL}/Libra

10. Technische Daten

10.1 Akku-Schermaschine Favorita_{CL}/Libra

Gerätetyp	GT216
Hubzahl	2 300 1/min
Lade-/Ausgangsspannung	max. 8,4 V
Lade-/Ausgangsstrom	max. 1,2 A
Gewicht (ohne Scherkopf)	400 g
Klassifizierung gemäß Richtlinie 93/42/EWG	II
EN 60335-1, EN 60335-2-29	

10.2 Ladegerät

Gerätetyp	GT203
Netzspannungsbereiche (Stromaufnahme)	100–240 V
Frequenz	50–60 Hz
Lade-/Ausgangsspannung	max. 8,4 V
Lade-/Ausgangsstrom	max. 1,2 A
Gewicht	495 g
Klassifizierung gemäß Richtlinie 93/42/EWG	II
Prüfzeichen	CE, UL

10.3 Li-Ionen-Akku

Gerätetyp	GT201
Zellentyp	Li
Gleichspannung	7,4 V
Kapazität	ca. 1,2 Ah
Ladezeit	50 min ±5 min



10.4 Konformitätserklärung

CE	<p>Wir erklären in alleiniger Verantwortung, dass dieses Produkt mit den folgenden Normen oder normativen Dokumenten übereinstimmt:</p> <p>2004/108/EG EMV-Richtlinie: DIN EN 60335-1 DIN EN 60335-2-8</p> <p>Sicherheit elektrischer Geräte für den Hausgebrauch und ähnliche Zwecke</p> <ul style="list-style-type: none"> - allgemeine Anforderungen - für Haarschneidemaschinen <p>Aesculap Schermaschinen GmbH</p>
-----------	---

11. Entsorgung

Elektrowerkzeuge, Zubehör und Verpackung sollen einer umweltgerechten Wiederverwertung zugeführt werden.

11.1 Nur für EU-Länder

 	<p>Werfen Sie Elektrowerkzeuge nicht in den Hausmüll! Gemäß der Europäischen Richtlinie 2012/19/EU über Elektro- und Elektronik-Altgeräte und ihrer Umsetzung in nationales Recht müssen nicht mehr gebrauchsfähige Elektrowerkzeuge getrennt gesammelt und einer umweltgerechten Wiederverwertung zugeführt werden.</p>
--	--

11.2 Li-Ionen-Akkus

Akkus nicht in den Hausmüll, ins Feuer oder Wasser werfen. Defekte oder verbrauchte Akkus müssen gemäß der Richtlinie 2006/66/EG gesammelt, recycelt oder auf umweltfreundliche Weise entsorgt werden.

12. 2 Jahre Gewährleistung

Sehr geehrte Kundin, sehr geehrter Kunde, herzlichen Dank, dass Sie sich für ein Produkt aus unserem Hause entschieden haben.

Der Name Aesculap steht seit Jahrzehnten für geprüfte Qualität und erstklassigen Service. Unseren Kunden bieten wir innovative und leistungsfähige Produkte. Aesculap stellt hochwertige Geräte her und sichert Ihnen die Verwendung hochwertigen Materials und sorgfältiger Herstellung zu. Gerne möchten wir Sie darauf hinweisen, dass wir für Sachmängel unserer Produkte nicht haften, wenn diese durch unsachgemäßen Gebrauch, normalen Verschleiß oder dadurch entstehen, dass das Produkt unsachgemäß verwendet wird oder nicht passende oder nicht einwandfrei funktionierende Fremdprodukte eingesetzt werden.

Ebenfalls ausgenommen sind Sachmängel, die den Wert oder die Funktion nicht oder nur unerheblich beeinflussen.



Sollten wir im Rahmen unserer Gewährleistung haften, behalten wir uns vor, das Produkt zu reparieren oder auszutauschen.

Tondeuse à accu Favorita_{CL}/Libra

Légende

- 1 Support de tête de coupe
- 2 Levier
- 3 Tondeuse à accu Favorita_{CL}/Libra
- 4 Déverrouillage de l'accu
- 5 Chargeur
- 6 Câble d'alimentation électrique (avec prise d'alimentation)
- 7 Compartiment de recharge (pour accu li-ion)
- 8 Affichage d'état de charge (pour accu li-ion)
- 9 Accu li-ion
- 10 Affichage d'état de charge (pour tondeuse à accu Favorita_{CL}/Libra)
- 11 Compartiment de recharge (pour tondeuse à accu Favorita_{CL}/Libra)
- 12 Interrupteur Marche/Arrêt
- 13 Vis pour boîtier
- 14 Pièce de compression
- 15 Vis moletée
- 16 Ressort à lames
- 17 Dents
- 18 Plaque de coupe inférieure
- 19 Plaque de coupe supérieure
- 20 Outil d'ajustage de précision Torqui GT140

Symboles sur le produit

	Respecter le mode d'emploi
	Marquage des appareils électriques et électroniques conformément à la directive 2012/19/EU (DEEE), voir Chapitre Sort de l'appareil usagé

Sommaire

1. Manipulation sûre33
2. Description de l'appareil34
 - 2.1 Etendue de la livraison34
 - 2.2 Composants nécessaires à l'utilisation34
 - 2.3 Domaine d'application de la tondeuse à accu Favorita_{CL}/Libra34
 - 2.4 Domaine d'application du chargeur GT203/ accu li-ion GT20134
 - 2.5 Fonctionnement de la tondeuse à accu Favorita_{CL}/Libra34
 - 2.6 Mode de fonctionnement du chargeur GT203/ accu li-ion GT20134
 - 2.6.1 Principe de chargement35
 - 2.6.2 Durée de recharge.....35
3. Préparation et installation35
4. Utilisation de la tondeuse à accu Favorita_{CL}/Libra, du chargeur GT203/de l'accu li-ion GT20136
 - 4.1 Mise à disposition36
 - 4.1.1 Raccord des accessoires.....36
 - 4.1.2 Montage de la tête de tonte.....36
 - 4.1.3 Branchement du chargeur/Recharge de l'accu li-ion36
 - 4.2 Contrôle du fonctionnement de la tondeuse à accu Favorita_{CL}/Libra37
 - 4.3 Contrôle du fonctionnement du chargeur37
 - 4.4 Manipulation de la tête de tonte38
 - 4.4.1 Réglage de la pression des plaques38
 - 4.4.2 Régler la pression des plaques avec l'outil d'ajustage de précision Torqui.....38
 - 4.4.3 Affûtage de la plaque de coupe.....38
 - 4.4.4 Démontage de la tête de tonte.....38
 - 4.4.5 Huilage de la tête de tonte38
 - 4.4.6 Remplacement de l'accu li-ion39
 5. Traitement stérile39
 - 5.1 Nettoyage/Décontamination39
 - 5.2 Vérification, entretien et contrôle40
 6. Maintenance40
 7. Identification et élimination des pannes41
 - 7.1 Tondeuse à accu Favorita_{CL}/Libra41
 - 7.2 Chargeur et accu li-ion42
 8. Service technique43

9.	Accessoires/Pièces de rechange	43
10.	Caractéristiques techniques	44
10.1	Tondeuse à accu FavoritaCL/Libra	44
10.2	Chargeur	44
10.3	Accu li-ion	44
10.4	Déclaration de conformité	44
11.	Sort de l'appareil usagé	44
11.1	Uniquement pour les pays de l'UE	45
11.2	Accus li-ion	45
12.	2 ans de garantie	45

- Confier le fonctionnement et l'utilisation de l'appareil et des accessoires uniquement à des personnes disposant de la formation, des connaissances ou de l'expérience requises.
- Conserver le mode d'emploi en un lieu accessible à l'utilisateur.
- Respecter les normes en vigueur.
- Veiller à ce que l'installation électrique du local soit conforme aux prescriptions IEC.
- Toujours débrancher les connexions au réseau en tirant sur la prise de l'appareil et jamais en tirant sur le câble.
- Ne pas utiliser le produit dans des zones à risque d'explosion.
- Ne jamais utiliser un produit endommagé ou défectueux. Mettre immédiatement au rebut le produit endommagé.

1. Manipulation sûre



DANGER

Danger mortel par électrocution!

- **Ne pas ouvrir le produit (sauf pour le remplacement d'un compartiment de recharge).**
- **Ne raccorder le produit qu'à un réseau d'alimentation avec fil de protection.**
- Vérifier le bon fonctionnement et le bon état du produit avant de l'utiliser.
- Conserver le chargeur et les accus li-ion à température ambiante.
- Maintenir le chargeur et les accus li-ion au sec.
- Charger les accus li-ion avant la première utilisation.
- Respecter les "remarques sur la compatibilité électromagnétique (CEM)".
- Pour éviter les dommages provoqués par un montage ou une utilisation incorrects et ne pas remettre en cause les droits à prestations de garantie et de responsabilité:
 - N'utiliser ce produit que conformément au présent mode d'emploi.
 - Respecter les informations sur la sécurité et les consignes de maintenance.
 - N'utiliser les accessoires non mentionnés dans le mode d'emploi qu'avec l'accord du fabricant.

Remarque

- L'appareil peut être utilisé par des enfants à partir de 8 ans ainsi que par des personnes ayant des capacités physiques, sensorielles ou mentales réduites ou ne disposant pas de l'expérience et des connaissances nécessaires s'ils sont surveillés ou s'ils ont reçu des instructions concernant l'utilisation en sécurité de l'appareil et qu'ils comprennent les dangers qui en résultent.*
- Ne pas laisser les enfants jouer avec l'appareil.
 - Ne pas laisser des enfants sans surveillance effectuer le nettoyage et l'entretien de l'appareil.

Tondeuse à accu Favorita_{CL}/Libra

2. Description de l'appareil

2.1 Etendue de la livraison

Désignation	N° d'art.
Tondeuse à accu Favorita _{CL}	GT200
Tondeuse à accu Libra	GT210
Accu li-ion	GT201
Chargeur	GT203
Câble d'alimentation électrique (avec prise d'alimentation)	voir Chapitre Accessoires/Pièces de rechange
Mode d'emploi	TA012167

Remarque

La tête de tonte de la tondeuse à accu Favorita_{CL}/Libra ne fait pas partie de la livraison, étant donné que différentes têtes de tonte sont utilisées en fonction des applications!

2.2 Composants nécessaires à l'utilisation

- Tondeuse à accu Favorita_{CL}/Libra
- Tête de tonte
- Chargeur
- Câble de branchement réseau (avec prise d'alimentation)
- Accu li-ion

2.3 Domaine d'application de la tondeuse à accu Favorita_{CL}/Libra

Remarque

L'appareil est uniquement prévu pour tondre du pelage animal.

La tondeuse à accu Favorita_{CL}/Libra est utilisée pour la tonte de petits animaux.

La tondeuse à accu Favorita_{CL}/Libra doit être utilisée avec une tête de tonte choisie en fonction de l'application.

2.4 Domaine d'application du chargeur GT203/accu li-ion GT201

Le chargeur GT203 est utilisé pour charger la tondeuse à accu Favorita_{CL}/Libra et l'accu li-ion. Il possède un compartiment de recharge pour chacun des composants.

2.5 Fonctionnement de la tondeuse à accu Favorita_{CL}/Libra

La tondeuse à accu Favorita_{CL}/Libra est mise en marche en poussant l'interrupteur Marche/Arrêt vers le haut et mis à l'arrêt en le poussant vers le bas.

2.6 Mode de fonctionnement du chargeur GT203/accu li-ion GT201

Le chargeur GT203 est conçu pour une plage de tension de réseau de 100 V à 240 V et de 50 Hz à 60 Hz.

Pour être prêt à fonctionner, le chargeur GT203 est raccordé au réseau électrique par la prise d'alimentation.

Le chargeur GT203 possède deux compartiments de recharge. Le premier compartiment sert à recharger la tondeuse à accu Favorita_{CL}/Libra et le second l'accu li-ion.

Les compartiments de recharge sont reliés à la zone d'affichage correspondante sur la face avant de l'appareil.

Le processus de recharge démarre automatiquement lorsqu'un accu li-ion est placé dans la station de recharge.

La durée de recharge dans les compartiments de recharge dépend d'état de charge et de la capacité des accus li-ions.

2.6.1 Principe de chargement

Les accus li-ions sont rechargés avec des impulsions électriques constantes.

L'état de charge de l'accu li-ion est surveillé pendant la recharge. La surveillance de la courbe de recharge garantit une recharge à 100 % sans surcharge.

La température de l'accu et la durée de recharge sont également contrôlées.

Le chargeur surveille l'état de l'accu au moyen de deux affichages d'état de charge.

Affichages DEL:

- vert = accu plein
- rouge = accu vide

2.6.2 Durée de recharge

Le processus de recharge est interrompu une fois que la durée de recharge maximale a été atteinte.

Le temps de charge est d'environ 50 min.

3. Préparation et installation

Aesculap n'assume aucune responsabilité dans la mesure où les obligations suivantes ne sont pas respectées.

- Pour installer et faire fonctionner le produit, observer:
 - les directives nationales relatives à l'installation et à l'exploitation,
 - les réglementations nationales relatives à la protection contre les incendies et les explosions.
 - Consignes d'utilisation conformément aux dispositions IEC/VDE.



DANGER

Risque d'incendie et d'explosion!

- Ne pas utiliser le produit dans des zones à risque d'explosion.



ATTENTION

Risque de perturbation du fonctionnement ou d'endommagement du produit en cas d'installation impropre!

- Ne pas soumettre le produit au rayonnement direct du soleil ou à l'humidité.
- Ne pas recouvrir les fentes d'aération du produit.
- Branchement sur tension réseau de 100 V à 240 V avec une plage de fréquence réseau de 50 Hz à 60 Hz.
- S'assurer que la prise d'alimentation au réseau utilisée pour l'alimentation électrique du produit est librement accessible.

Tondeuse à accu Favorita_{CL}/Libra

4. Utilisation de la tondeuse à accu Favorita_{CL}/Libra, du chargeur GT203/de l'accu li-ion GT201

4.1 Mise à disposition

4.1.1 Raccord des accessoires

Les combinaisons d'accessoires non mentionnées dans le mode d'emploi ne peuvent être utilisées que si elles sont expressément prévues pour l'application projetée. Ceci ne doit pas porter préjudice aux caractéristiques de puissance ni aux exigences de sécurité.

- Pour toutes questions, adressez-vous à votre partenaire B. Braun/Aesculap ou au Service Technique Aesculap, l'adresse voir Chapitre Service technique.

4.1.2 Montage de la tête de tonte



AVERTISSEMENT

Risque de blessure par des plaques de coupe acérées!

- Traiter avec précautions la tête de tonte de la tondeuse à accu Favorita_{CL}/Libra.

Remarque

La tête de tonte de la tondeuse à accu Favorita_{CL}/Libra ne fait pas partie de la livraison, étant donné que différentes têtes de tonte sont utilisées en fonction des applications!

- Pousser l'interrupteur Marche/Arrêt 12 vers le haut pour mettre en marche la tondeuse à accu Favorita_{CL}/Libra 3.
- Presser le levier 2 en direction du boîtier.
- Ficher la tête de tonte sur le support de tête de coupe 1.
- Relâcher le levier 2.
La tête de tonte est emboîtée.

4.1.3 Branchement du chargeur/Recharge de l'accu li-ion



AVERTISSEMENT

Risque d'incendie en cas de court-circuit des pôles provoqué par un liquide ou des pièces métalliques!

- Ne pas court-circuiter l'accu li-ion.



AVERTISSEMENT

Risque de blessure et de dégâts matériels avec des accus li-ion endommagés!

- Contrôler l'absence de détériorations des accus li-ion avant de les recharger.
- Ne pas utiliser ni recharger des accus li-ions endommagés.



ATTENTION

Risque de perte de capacité/de performance des accus li-ion déchargés du fait d'un stockage prolongé!

- Ne stocker les accus li-ion pendant une période prolongée qu'entièrement rechargés et les recharger une fois par mois.



ATTENTION

Risque de destruction irréversible du produit, du compartiment de recharge ou de l'accu li-ion en cas d'insertion d'un type d'accu inadapté dans le compartiment de recharge!

- N'insérer les accus li-ion que dans les compartiments de recharge prévus.
- Insérer les accus li-ion dans la bonne position.

Remarque

Avant le processus de recharge, éteindre la tondeuse à accu Favorita_{CL}/Libra!

Remarque

Les accus li-ion chauffent légèrement pendant le processus de recharge.

Remarque

Lorsque le chargeur n'est pas utilisé, le câble d'alimentation électrique doit être débranché!

- Brancher le chargeur **5**: Enfoncer la prise d'alimentation du câble d'alimentation électrique **6** dans le chargeur **5**.
- Enfoncer la prise du câble d'alimentation électrique **6** dans la prise réseau.
- Placer l'accu li-ion **9** dans le compartiment de recharge **7** du chargeur **5** et le charger.
 - ou -
- Placer la tondeuse à accu Favorita_{CL}/Libra **3** dans le compartiment de recharge **11** du chargeur **5** et la charger.

L'affichage d'état de charge **8** ou **10** s'éclaire en rouge.

Après le processus de charge, l'affichage d'état de charge **8/10** s'éclaire en vert et la tondeuse à accu Favorita_{CL}/Libra **3**/l'accu li-ion **9** est prêt(e) à l'emploi.

4.2 Contrôle du fonctionnement de la tondeuse à accu Favorita_{CL}/Libra

- Effectuer un contrôle visuel.
- Contrôler la position de l'interrupteur.
- Mettre l'accu en place, voir Chapitre Remplacement de l'accu li-ion.
- Placer correctement la tête de tonte et la huiler si nécessaire, voir Chapitre Manipulation de la tête de tonte.

- Tenir en réserve un accu li-ion chargé.
- Nettoyer la tondeuse à accu Favorita_{CL}/Libra avant l'utilisation, voir Chapitre Nettoyage/Décontamination.

4.3 Contrôle du fonctionnement du chargeur

- Effectuer un contrôle visuel.
- Avant de brancher le produit au réseau d'alimentation électrique:
 - Contrôler d'éventuelles détériorations sur le câble d'alimentation électrique **6**.
 - Contrôler d'éventuelles détériorations du produit (p. ex. d'éventuels contacts tordus dans les compartiments de recharge).
- Ficher le câble d'alimentation électrique **6** dans la prise de la station de recharge.
- Brancher la fiche réseau dans la prise du réseau d'alimentation électrique.
- Placer l'accu li-ion **9** dans le compartiment de recharge **7** du chargeur **5** et le recharger.
 - ou -
- Placer la tondeuse à accu Favorita_{CL}/Libra **3** dans le compartiment de recharge **11** du chargeur **5** et la recharger.

L'affichage d'état de charge **8** ou **10** s'éclaire en rouge.

Après le processus de charge, l'affichage d'état de charge **8/10** s'éclaire en vert et la tondeuse à accu Favorita_{CL}/Libra **3**/l'accu li-ion **9** est prêt(e) à l'emploi.

Le produit est prêt à fonctionner.

Tondeuse à accu Favorita_{CL}/Libra

4.4 Manipulation de la tête de tonte

4.4.1 Réglage de la pression des plaques

Remarque

Pour augmenter la performance de coupe, il peut être nécessaire d'ajuster la pression des plaques, voir la page rabattable!

- Serrer la vis moletée **15** autant que nécessaire pour que la plaque de coupe supérieure **19** puisse être bougée en exerçant sur le côté une pression moyenne de la main.

4.4.2 Régler la pression des plaques avec l'outil d'ajustage de précision Torqui

Remarque

Pour un réglage optimal de la pression des plaques, le fabricant recommande d'utiliser l'outil d'ajustage de précision Torqui.

- Insérer l'outil d'ajustage de précision Torqui **20** dans la tête à six pans creux de la vis moletée **15** et le tourner dans le sens des aiguilles d'une montre jusqu'à ce qu'un clic se fasse entendre.

Remarque

Les vis moletées des têtes de tondeuses plus anciennes ne disposant pas de tête à six pans creux peuvent être modernisées avec le jeu de vis GT141.

4.4.3 Affûtage de la plaque de coupe

Remarque

Pour affûter la plaque de coupe, s'adresser au Service Technique, voir Chapitre Service technique.

4.4.4 Démontage de la tête de tonte



AVERTISSEMENT

Risque de blessure par des plaques de coupe acérées!

➤ Traiter avec précautions la tête de tonte de la tondeuse à accu Favorita_{CL}/Libra.

- Desserrer la vis moletée **15** avec ressort à lames **16**.
- Pousser la plaque de coupe supérieure **19** sous la pièce de compression **14** pour l'extraire de la tête de tonte.

La tête de tonte est démontée.

4.4.5 Huilage de la tête de tonte

- Démontez la tête de tonte, voir Chapitre Démontage de la tête de tonte.
- Nettoyer la plaque de coupe supérieure **19** et inférieure **18** avec un chiffon doux ou un pinceau. Vérifier ce faisant que les espaces entre les dents **17** sont propres.
- Huiler légèrement la plaque de coupe supérieure **19** et inférieure **18** avec l'huile spéciale pour têtes de coupe GT604.

4.4.6 Remplacement de l'accu li-ion

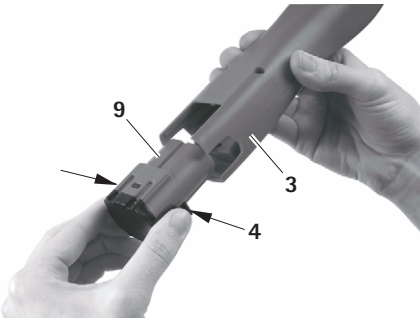

Fig. 1

- Tenir la tondeuse à accu Favorita_{CL}/Libra 3 et appuyer sur le déverrouillage de l'accu 4.
- Retirer l'accu li-ion 9 de la tondeuse à accu Favorita_{CL}/Libra 3.
- Insérer l'accu li-ion chargé 9 dans la tondeuse à accu Favorita_{CL}/Libra 3 jusqu'à la butée.
La tondeuse à accu Favorita_{CL}/Libra 3 est prête à fonctionner.

5. Traitement stérile



ATTENTION

Risque d'endommagement ou de détérioration irréversible du produit par un nettoyage/une décontamination en machine ou par stérilisation!

- Ne nettoyer/décontaminer le produit que manuellement.
- Ne jamais stériliser le produit.

5.1 Nettoyage/Décontamination

Remarque

Respecter les consignes d'hygiène et d'évacuation!

Nettoyage/décontamination manuels



DANGER

Risque d'électrocution et d'incendie!

- Retirer la prise avant le nettoyage.
- Contrôler qu'aucun liquide ne pénètre dans le produit.
- Laisser aérer pendant au moins 1 minute après le nettoyage/la décontamination.

Tondeuse à accu Favorita_{CL}/Libra

ATTENTION

Risque de détériorations sur le produit en cas de nettoyage impropre ou de produit de nettoyage/décontamination inadéquat!

- Utiliser un produit d'usage courant dans le commerce pour le nettoyage des surfaces.
 - Ne jamais plonger le produit dans de l'eau ou dans un produit nettoyant.
 - Ne pas faire pénétrer de liquide dans les compartiments de recharge.
 - Nettoyer avec le plus grand soin les contacts dans les compartiments de recharge.
- Essuyer le boîtier du produit avec un chiffon non pelucheux imbibé d'un produit d'usage courant dans le commerce pour la décontamination par essuyage.
 - Si nécessaire, éliminer les résidus de produit de nettoyage et de décontamination après sa durée d'action avec un chiffon non pelucheux humidifié à l'eau propre.
 - Pour le séchage, utiliser un chiffon propre non pelucheux.
 - Nettoyer les contacts dans les compartiments de recharge avec un coton-tige imbibé d'isopropanol ou d'éthylalcool. Ne pas utiliser de produits chimiques favorisant la corrosion.
 - Si nécessaire, répéter le nettoyage/la décontamination.

5.2 Vérification, entretien et contrôle

- Laisser refroidir le produit à la température ambiante.
- Après chaque nettoyage et décontamination, vérifier sur le produit les éléments suivants: propreté, bon fonctionnement et absence de détériorations.
- Huiler la tête de tonte si nécessaire, voir Chapitre Huilage de la tête de tonte.
- Pour augmenter la performance de coupe, ajuster si nécessaire la pression des plaques, voir Chapitre Réglage de la pression des plaques.
- Contrôler sur le produit l'absence de détériorations, de bruits de course irréguliers, d'échauffement excessif et de trop fortes vibrations.
- Vérifier que les tranchants de la tête de tonte ne sont pas rompus, endommagés ou émoussés.
- Mettre immédiatement au rebut le produit endommagé.

6. Maintenance

Pour garantir un fonctionnement fiable, Aesculap recommande une maintenance par an.

Adresses de service

Albert Kerbl GmbH
Felizenzell 9
84428 Buchbach / Germany
Phone: +49 (0) 8086 933-100
Fax: +49 (0) 8086 933-500
E-Mail: info@kerbl.com
www.kerbl.com

Pour obtenir d'autres adresses de service, contactez l'adresse ci-dessus.

7. Identification et élimination des pannes

7.1 Tondeuse à accu Favorita_{CL}/Libra

Problème	Identification	Cause	Elimination
La tondeuse à accu Favorita _{CL} /Libra ne démarre pas	Contrôler la position de l'interrupteur	L'accu li-ion n'est pas chargé	Charger l'accu li-ion
	-	Accu li-ion défectueux	Insérer un nouvel accu li-ion
	-	L'accu li-ion n'est pas inséré	Insérer un nouvel accu li-ion
La tondeuse à accu Favorita _{CL} /Libra s'arrête	-	Accu li-ion mis en coupure par disjoncteur de protection	Mettre l'interrupteur à l'arrêt puis à nouveau en marche
	-	L'accu li-ion est vide	Insérer un nouvel accu li-ion
La tondeuse à accu Favorita _{CL} /Libra ne se recharge pas dans la station de recharge	Les affichages DEL ne s'éclairent pas	-	voir Chapitre Chargeur et accu li-ion

Tondeuse à accu Favorita_{CL}/Libra

7.2 Chargeur et accu li-ion

Problème	Identification	Cause	Elimination
Le chargeur ne répond pas	Les affichages DEL ne s'éclairent pas	Le câble d'alimentation électrique n'est pas branché	Brancher le câble d'alimentation électrique dans la prise du chargeur et le brancher dans la prise d'alimentation du réseau
	L'accu li-ion n'est pas chargé	Câble d'alimentation électrique défectueux	Remplacer le câble d'alimentation électrique
		Chargeur défectueux	Faire réparer le produit chez le fabricant
L'accu li-ion n'est pas rechargé	Accu li-ion inséré, affichage d'état de charge non éclairé	Contacts du chargeur encrassés ou endommagés	Nettoyer les contacts dans le compartiment de recharge, voir Chapitre Nettoyage/ Décontamination ou faire réparer chez le fabricant
		Accu li-ion défectueux	Faire réparer l'accu li-ion chez le fabricant
		Chargeur défectueux	Faire réparer le chargeur chez le fabricant
		Une température excessive est détectée dans l'accu li-ion pendant le processus de recharge	Retirer l'accu li-ion du compartiment de recharge, le laisser refroidir et relancer le processus de recharge. En cas de nouveau dysfonctionnement, faire réparer l'accu chez le fabricant
		Perturbation du rechargement ou accu li-ion défectueux	Retirer l'accu li-ion du compartiment de recharge et répéter le processus de recharge, le cas échéant dans autre compartiment de recharge. Si la perturbation se répète faire réparer l'accu li-ion chez le fabricant

8. Service technique

Les modifications effectuées sur les équipements techniques médicaux peuvent entraîner une perte des droits à garantie de même que d'éventuelles autorisations.

Adresses de service

Albert Kerbl GmbH
Felizenzell 9
84428 Buchbach / Germany
Phone: +49 (0) 8086 933-100
Fax: +49 (0) 8086 933-500
E-Mail: info@kerbl.com
www.kerbl.com

Pour obtenir d'autres adresses de service, contactez l'adresse ci-dessus.

9. Accessoires/Pièces de rechange

N° d'art.	Variante	Câble d'alimentation électrique	Accu li-ion	Station de recharge	Tondeuse à accu	Accessoires
GT206	Europe sauf Grande-Bretagne	TA012170 Fiche plate Europe, noir, L=1,8 m	GT201	GT200880	GT200 non emballée	GT604800 Burette d'huile
GT206G	Grande-Bretagne	TA012169 Fiche GB, noir, L=1,8 m	GT201	GT200880	GT200 non emballée	GT604800 Burette d'huile
GT206J	Japon, Mexique 110-125 V	TA012168 Prise appareil 2 broches, noir, L=1,8 m	GT201	GT200880	GT200 non emballée	GT604800 Burette d'huile
GT206K	USA	TA012168 Prise appareil 2 broches, noir, L=1,8 m	GT201	GT200880	GT200 non emballée	GT604800 Burette d'huile
GT206AR	Argentine	TA012333	GT201	GT200880	GT200 non emballée	GT604800 Burette d'huile
GT216	Europe sauf Grande-Bretagne	TA012170 Fiche plate Europe, noir, L=1,8 m	GT201	GT200880	GT210 non emballée	GT604800 Burette d'huile

Tondeuse à accu Favorita_{CL}/Libra

10. Caractéristiques techniques

10.1 Tondeuse à accu Favorita_{CL}/Libra

Type d'appareil	GT216
Nombre de courses	2 300 1/min
Tension de chargement/ de sortie	8,4 V max.
Intensité de chargement/de sortie	1,2 A max.
Poids (sans tête de tonte)	400 g
Classification suivant la directive 93/42/CEE	II
EN 60335-1, EN 60335-2-29	

10.2 Chargeur

Type d'appareil	GT203
Plages de tension secteur (courant absorbé)	100-240 V
Fréquence	50-60 Hz
Tension de chargement/ de sortie	8,4 V max.
Intensité de chargement/de sortie	1,2 A max.
Poids	496 g
Classification suivant la directive 93/42/CEE	II
Label de contrôle	CE, UL

10.3 Accu li-ion

Type d'appareil	GT201
Type d'accu	Li
Tension continue	7,4 V
Capacité	env. 1,2 Ah
Durée de recharge	50 min ±5 min



10.4 Déclaration de conformité

CE	<p>Nous déclarons sous notre propre responsabilité que le présent produit est conforme aux normes et documents normatifs suivants:</p> <p>2004/108/CE Directive CEM: DIN EN 60335-1 DIN EN 60335-2-8</p> <p>Sécurité des appareils électriques pour usage domestique et similaire</p> <ul style="list-style-type: none"> - prescriptions générales - pour les tondeuses de cheveux/ pelage <p>Aesculap Schermaschinen GmbH</p>
-----------	--

11. Sort de l'appareil usagé

Les appareils électriques, les accessoires et l'emballage doivent être acheminés à un recyclage respectueux de l'environnement.

11.1 Uniquement pour les pays de l'UE

 	<p>Ne jetez pas les appareils électriques avec les déchets ménagers! Conformément à la Directive européenne 2012/19/EU sur les appareils électriques et électroniques usagés et sa transposition dans le droit national, les appareils électriques inutilisables doivent être collectés séparément et acheminés à un recyclage respectueux de l'environnement.</p>
--	--

Les défauts qui n'influencent pas ou très peu la valeur ou le fonctionnement de l'appareil sont également exclus.

Si notre responsabilité est engagée dans le cadre de notre garantie, nous nous réservons le droit de réparer ou de remplacer le produit.

11.2 Accus li-ion

Ne pas jeter les accus avec les déchets ménagers, dans le feu ni dans l'eau. Les accus défectueux ou usés doivent être collectés, recyclés ou éliminés dans le respect de l'environnement conformément à la directive 2006/66/CE.

12. 2 ans de garantie

Chère cliente, cher client,

Nous vous remercions d'avoir acheté l'un de nos produits.



La marque Aesculap est synonyme depuis des décennies de qualité contrôlée et de service remarquable. Nous offrons à nos clients des produits innovants et performants. Aesculap fabrique des appareils de qualité supérieure et vous garantit l'utilisation de matériaux de qualité supérieure ainsi qu'une fabrication soignée. Nous tenons à souligner que nous ne sommes pas responsables des défauts de nos produits s'ils résultent d'une utilisation incorrecte, d'une usure normale ou du fait que le produit est utilisé de manière inappropriée ou que des produits d'autres marques ne fonctionnant pas parfaitement ou non adéquats sont utilisés.

Esquiladora a batería Favorita_{CL}/Libra

Legenda

- 1 Soporte del cabezal de corte
- 2 Palanca
- 3 Esquiladora a batería Favorita_{CL}/Libra
- 4 Desbloqueo de la batería
- 5 Cargador de acumuladores
- 6 Cable de red (con conector para aparatos)
- 7 Compartimento de carga (batería de iones de litio)
- 8 Indicador del nivel de carga (batería de iones de litio)
- 9 Batería de iones de litio
- 10 Indicador del nivel de carga (esquiladora a batería Favorita_{CL}/Libra)
- 11 Compartimento de carga (esquiladora a batería Favorita_{CL}/Libra)
- 12 Interruptor de encendido/apagado
- 13 Tornillo de la carcasa
- 14 Pieza de presión
- 15 Tornillo moleteado
- 16 Muelle laminado
- 17 Dientes
- 18 Hoja de corte inferior
- 19 Hoja de corte superior
- 20 Accesorio de ajuste de precisión Torqui GT140

Símbolos en el producto

	Tener en cuenta las instrucciones de manejo
	Identificación de equipos eléctricos y electrónicos de acuerdo con la directiva 2012/19/EU (RAEE), ver Eliminación de residuos

Índice

1.	Manejo correcto	47
2.	Descripción del aparato	48
2.1	Volumen de suministro	48
2.2	Componentes necesarios para la puesta en servicio	48
2.3	Finalidad de uso de la esquiladora a batería Favorita _{CL} /Libra	48
2.4	Finalidad de uso del cargador GT203/de la batería de iones de litio GT201	48
2.5	Modo de funcionamiento de la esquiladora a batería Favorita _{CL} /Libra	48
2.6	Modo de funcionamiento del cargador GT203/de la batería de iones de litio GT201	49
2.6.1	Principio de carga	49
2.6.2	Tiempo de carga	49
3.	Preparación e instalación	49
4.	Utilización de la esquiladora a batería Favorita _{CL} /Libra, del cargador GT203 y de la batería de iones de litio GT201	50
4.1	Puesta a punto	50
4.1.1	Conexión de los accesorios	50
4.1.2	Colocación del cabezal de corte	50
4.1.3	Conexión del cargador/Carga de la batería de iones de litio	50
4.2	Prueba de funcionamiento de la esquiladora a batería Favorita _{CL} /Libra	51
4.3	Prueba de funcionamiento del cargador	51
4.4	Manipulación del cabezal de corte	52
4.4.1	Ajuste de la presión de la hoja	52
4.4.2	Ajuste de la presión de la placa con el accesorio de ajuste de precisión Torqui	52
4.4.3	Afilado de la hoja de corte	52
4.4.4	Desmontaje del cabezal de corte	52
4.4.5	Lubricación del cabezal de corte	52
4.4.6	Cambio de la batería de iones de litio	52
5.	Trato y cuidado	53
5.1	Limpieza/Desinfección	53
5.2	Control, conservación e inspección	54
6.	Mantenimiento	54
7.	Identificación y subsanación de fallos	54
7.1	Esquiladora a batería Favorita _{CL} /Libra	54
7.2	Cargador y batería de iones de litio	55

8.	Servicio de Asistencia Técnica	56
9.	Accesorios/Piezas de recambio	57
10.	Datos técnicos	58
10.1	Esquiladora a batería FavoritaCL/Libra	58
10.2	Cargador de acumuladores	58
10.3	Batería de iones de litio	58
10.4	Declaración de conformidad	58
11.	Eliminación de residuos	59
11.1	Sólo para países de la UE	59
11.2	Baterías de iones de litio	59
12.	2 años de garantía	59

- Respetar la información sobre las medidas de seguridad y las instrucciones de mantenimiento.
- Los accesorios que no se incluyan en las instrucciones de manejo se utilizarán sólo con autorización expresa del fabricante.
- Confiar la aplicación y el uso del producto y de los accesorios exclusivamente a personal con la formación requerida para ello o que disponga de los conocimientos o experiencia necesarios.
- Conservar las instrucciones de manejo en lugar accesible para el operario.
- Cumplir con las normas vigentes.
- Asegurarse de que la instalación eléctrica de la sala cumpla con los requisitos IEC.
- Para desconectar el aparato de la red, tirar del enchufe, nunca del cable.
- No utilizar el producto en lugares expuestos a peligro de explosión.
- No utilizar ningún producto dañado o defectuoso. Retirar inmediatamente el producto si está dañado.

1. Manejo correcto



Peligro de muerte por descarga eléctrica.

- **No abrir el producto (el cambio de compartimento de carga constituye una excepción).**
- **Conectar el producto únicamente a redes de suministro con puesta a tierra.**
- Antes de utilizar el producto comprobar que funcione y que se encuentre en perfecto estado.
- Almacenar el cargador y la batería de iones de litio a temperatura ambiente.
- Mantener secos el cargador y la batería de iones de litio.
- Cargar las baterías de iones de litio antes de utilizarlas por primera vez.
- Respetar las "Instrucciones sobre compatibilidad electromagnética (CEM)".
- Para evitar daños causados por un montaje o uso inadecuados y conservar así los derechos de garantía y responsabilidad del fabricante:
 - Utilizar el producto sólo conforme a estas instrucciones de manejo.

Nota

El aparato puede ser utilizado tanto por niños a partir de 8 años como por personas cuyas capacidades mentales, sensoriales o físicas estén disminuidas, así como por personas con falta de experiencia y conocimiento, siempre que reciban instrucción supervisada o en materia de seguridad y entiendan los riesgos que su uso conlleva.

- Prohibido que los niños jueguen con el aparato.
- Prohibido que los niños realicen tareas de limpieza y mantenimiento del aparato sin supervisión.

Esquiladora a batería Favorita_{CL}/Libra**2. Descripción del aparato****2.1 Volumen de suministro**

Descripción	Nº art.
Esquiladora a batería Favorita _{CL}	GT200
Esquiladora a batería Libra	GT210
Batería de iones de litio	GT201
Cargador de acumuladores	GT203
Cable de red (con conector para aparatos)	ver Capítulo Accesorios/Piezas de recambio
Instrucciones de manejo	TA012167

Observación

El cabezal de corte de la esquiladora a batería Favorita_{CL}/Libra no se incluye en el suministro, dado que se pueden utilizar distintos cabezales en función de la aplicación.

2.2 Componentes necesarios para la puesta en servicio

- Esquiladora a batería Favorita_{CL}/Libra
- Cabezal de corte
- Cargador de acumuladores
- Cable de red (con conector para aparatos)
- Batería de iones de litio

2.3 Finalidad de uso de la esquiladora a batería Favorita_{CL}/Libra*Nota*

El aparato está previsto exclusivamente para cortar el pelaje de animales.

La esquiladora a batería Favorita_{CL}/Libra se utiliza para esquilarse animales pequeños.

La esquiladora a batería Favorita_{CL}/Libra se debe utilizar con un cabezal de corte adecuado en función de la aplicación.

2.4 Finalidad de uso del cargador GT203/de la batería de iones de litio GT201

El cargador GT203 se utiliza para cargar la esquiladora a batería Favorita_{CL}/Libra y la batería de iones de litio. Existe un compartimento de carga específico para cada componente.

2.5 Modo de funcionamiento de la esquiladora a batería Favorita_{CL}/Libra

La esquiladora a batería Favorita_{CL}/Libra se enciende deslizando el interruptor de encendido/apagado arriba y se apaga deslizándolo hacia abajo.

2.6 Modo de funcionamiento del cargador GT203/de la batería de iones de litio GT201

El cargador GT203 ha sido diseñado para un rango de tensión de 100 V a 240 V y unas frecuencias de 50 Hz a 60 Hz.

Para que el cargador GT203 funcione se debe conectar a la red eléctrica con el enchufe de red.

El cargador GT203 dispone de dos compartimentos de carga. En el primer compartimento se carga la esquiladora a batería Favorita_{CL}/Libra y en el segundo la batería de iones de litio.

Cada compartimento de carga tiene asignado su cuadro indicador en el frontal del cargador.

El proceso de carga se inicia automáticamente después de introducir una batería de iones de litio en la estación de carga.

El tiempo que tardan en cargarse las baterías en los compartimentos va en función del nivel de carga y de la capacidad de las baterías.

2.6.1 Principio de carga

La carga de las baterías de iones de litio se produce por impulsos eléctricos constantes.

El cargador controla el nivel de carga de la batería de iones de litio mientras ésta se carga. Con la vigilancia del nivel de carga se garantiza la carga completa sin que se produzca una sobrecarga.

El equipo vigila asimismo la temperatura de la batería y el tiempo de carga.

El cargador realiza la vigilancia del nivel de carga de la batería por medio de dos indicadores.

Indicadores LED:

- verde = batería cargada
- rojo = batería vacía

2.6.2 Tiempo de carga

Una vez agotado el tiempo de carga, se interrumpe el proceso de carga.

El tiempo de carga es de unos 50 minutos.

3. Preparación e instalación

Si no se observan las normas siguientes Aescalap no asumirá ningún tipo de responsabilidad.

- Al instalar y poner en funcionamiento el producto, deberán respetarse:
 - los reglamentos de instalación y operación vigentes a nivel nacional,
 - las directrices vigentes a nivel nacional para la prevención de explosiones e incendios.
 - Instrucciones de utilización según las normas IEC/VDE.



PELIGRO

Peligro de incendio y de explosión.

- No utilizar el producto en lugares expuestos a peligro de explosión.



ATENCIÓN

El producto no funcionará bien o se dañará si no coloca en el lugar adecuado.

- No exponer el producto a la radiación directa del sol ni a la humedad.
- No cubrir las ranuras de ventilación del producto.
- Conectar el producto a redes con una tensión nominal de 100 V a 240 V y un rango de frecuencias de 50 Hz a 60 Hz.
- Asegurarse de que la toma de corriente de la red de suministro de la tensión de alimentación del producto se encuentre accesible.

Esquiladora a batería Favorita_{CL}/Libra

4. Utilización de la esquiladora a batería Favorita_{CL}/Libra, del cargador GT203 y de la batería de iones de litio GT201

4.1 Puesta a punto

4.1.1 Conexión de los accesorios

Las combinaciones de accesorios no mencionadas en las instrucciones de manejo sólo podrán utilizarse si se indica expresamente que son adecuadas para la utilización prevista. No deben influir negativamente en las características de rendimiento ni los requisitos de seguridad.

- En caso de duda, consulte a la persona de contacto correspondiente de B. Braun/Aesculap o al Servicio de Atención al Cliente de Aesculap, dirección ver Capítulo Servicio de Asistencia Técnica.

4.1.2 Colocación del cabezal de corte



ADVERTENCIA

Peligro de lesiones por el filo cortante de las hojas de corte.

- Manipular con cuidado el cabezal de corte de la esquiladora a batería Favorita_{CL}/Libra.

Observación

El cabezal de corte de la esquiladora a batería Favorita_{CL}/Libra no se incluye en el suministro, dado que se pueden utilizar distintos cabezales en función de la aplicación.

- Deslizar hacia arriba el interruptor de encendido/apagado **12** para encender la esquiladora a batería Favorita_{CL}/Libra **3**.
- Apretar la palanca **2** en dirección a la carcasa.
- Encajar el cabezal de corte en el soporte del cabezal de corte **1**.
- Soltar la palanca **2**.
El cabezal de corte está encajado.

4.1.3 Conexión del cargador/Carga de la batería de iones de litio



ADVERTENCIA

Peligro de incendio por cortocircuito de los polos a causa de líquidos o piezas de metal.

- No cortocircuitar la batería de iones de litio.



ADVERTENCIA

Peligro de lesiones y daños materiales si la batería de iones de litio está en mal estado.

- Comprobar que la batería de iones de litio no presenta daños antes de iniciar la carga.
- No utilizar la batería de iones de litio si presenta algún daño.



ATENCIÓN

Pérdida de la capacidad/del rendimiento de la batería de iones de litio si se almacena descargada durante demasiado tiempo.

- Cargar siempre por completo la batería de iones de litio antes de almacenarla durante periodos largos y recargarla una vez al mes.



ATENCIÓN

Peligro de destrucción del producto, del compartimento de carga o de la batería de iones de litio si se introduce una batería incorrecta en el compartimento de carga.

- Introducir la batería de iones de litio sólo en el compartimento de carga que le corresponde.
- Introducir la batería de iones de litio en la posición correcta.

Observación

Apagar siempre la esquiladora a batería Favorita_{CL}/Libra antes de la carga.

Observación

Las baterías de iones de litio se calientan ligeramente durante la carga.

Observación

Cuando no se vaya a utilizar el cargador se desenchufará siempre el cable de red de la toma de corriente.

- Conexión del cargador **5**: Enchufar el conector para aparatos del cable de red **6** en el cargador **5**.
- Conectar el enchufe de red del cable de red **6** a la toma de corriente.
- Colocar la batería de iones de litio **9** en el compartimento de carga **7** del cargador **5** y cargarla.
 - o -
- Colocar la esquiladora a batería Favorita_{CL}/Libra **3** en el compartimento de carga **11** del cargador **5** y cargarla.

El indicador del nivel de carga **8** o el indicador del nivel de carga **10** se ilumina en rojo.

Después de la carga el indicador del nivel de carga **8/10** se ilumina en verde y la esquiladora a batería Favorita_{CL}/Libra **3**/la batería de iones de litio **9** se encuentra lista para funcionar.

4.2 Prueba de funcionamiento de la esquiladora a batería Favorita_{CL}/Libra

- Realizar una inspección visual.
- Comprobar la posición del selector.
- Introducir la batería, ver Capítulo Cambio de la batería de iones de litio.
- Conectar correctamente el cabezal de corte y, si es necesario, lubricarlo, ver Capítulo Manipulación del cabezal de corte.
- Tener preparada la batería de iones de litio cargada.
- Limpiar la esquiladora a batería Favorita_{CL}/Libra antes de utilizarla, ver Capítulo Limpieza/Desinfección.

4.3 Prueba de funcionamiento del cargador

- Realizar una inspección visual.
- Antes de conectar el producto a la red:
- Comprobar que el cable de red **6** no está dañado.
 - Comprobar que el producto no presenta daños (p. ej. que los contactos de los compartimentos de carga no están deformados).
 - Enchufar el cable de red **6** en la estación de carga.
 - Conectar el enchufe de red a la toma de corriente de la red.
 - Colocar la batería de iones de litio **9** en el compartimento de carga **7** del cargador **5** y cargarla.
 - o -
 - Colocar la esquiladora a batería Favorita_{CL}/Libra **3** en el compartimento de carga **11** del cargador **5** y cargarla.

El indicador del nivel de carga **8** o el indicador del nivel de carga **10** se ilumina en rojo.

Después de la carga el indicador del nivel de carga **8/10** se ilumina en verde y la esquiladora a batería Favorita_{CL}/Libra **3**/la batería de iones de litio **9** se encuentra lista para funcionar.

El producto está listo para el funcionamiento.

Esquiladora a batería Favorita_{CL}/Libra

4.4 Manipulación del cabezal de corte

4.4.1 Ajuste de la presión de la hoja

Observación

Para aumentar la potencia de corte puede ser necesario regular la presión de la hoja; ver solapa.

- Apretar el tornillo moleteado **15** hasta que se necesite una presión media para mover lateralmente con la mano la hoja de corte superior **19**.

4.4.2 Ajuste de la presión de la placa con el accesorio de ajuste de precisión Torqui

Nota

El fabricante recomienda emplear el accesorio de ajuste de precisión para ajustar la presión de la placa.

- Introduzca el accesorio de ajuste de precisión Torqui **20** en el hexágono interior del tornillo moleteado **15** y gírelo en el sentido de las agujas del reloj hasta que se escuche que encaja.

Nota

Los tornillos moleteados de los cabezales de corte antiguos que no tienen hexágono interior se pueden actualizar con el juego de tornillos GT141.

4.4.3 Afilado de la hoja de corte

Observación

En caso de que sea necesario afilar la hoja de corte, diríjase al Servicio de Asistencia Técnica, ver Capítulo Servicio de Asistencia Técnica.

4.4.4 Desmontaje del cabezal de corte



ADVERTENCIA

Peligro de lesiones por el filo cortante de las hojas de corte.

➤ Manipular con cuidado el cabezal de la esquiladora a batería Favorita_{CL}/Libra.

- Aflojar el tornillo moleteado **15** con el muelle laminado **16**.
- Extraer del cabezal de corte la hoja de corte superior **19** bajo la pieza de presión **14**. El cabezal de corte está desmontado.

4.4.5 Lubricación del cabezal de corte

- Desmontar el cabezal de corte, ver Capítulo Desmontaje del cabezal de corte.
- Limpiar las hojas de corte superior **19** e inferior **18** con un trapo suave o con un pincel. Asegurarse de que los espacios entre los dientes **17** quedan bien limpios.
- Lubricar las hojas de corte superior **19** e inferior **18** ligeramente con el aceite especial para cabezales GT604.

4.4.6 Cambio de la batería de iones de litio

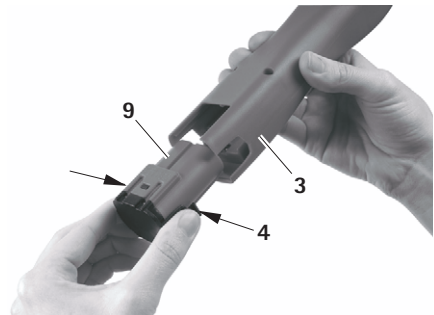

Fig. 1

- Sujetar la esquiladora a batería Favorita_{CL}/Libra 3 y apretar el desbloqueo de la batería 4.
- Extraer la batería de iones de litio 9 de la esquiladora a batería Favorita_{CL}/Libra 3.
- Introducir hasta el tope la batería de iones de litio 9 cargada en la esquiladora a batería Favorita_{CL}/Libra 3.

La esquiladora a batería Favorita_{CL}/Libra 3 está lista para funcionar.

5. Trato y cuidado



ATENCIÓN

El producto se dañará o se destruirá si se somete a una limpieza/desinfección o esterilización automática.

- Limpiar/desinfectar el producto sólo manualmente.
- No esterilizar nunca el producto.

5.1 Limpieza/Desinfección

Observación

Respetar las normas higiénicas y de eliminación de residuos.

Limpieza/desinfección manuales



PELIGRO

Riesgo de descargas eléctricas e incendios.

- Desconectar el aparato del enchufe de red antes de limpiar.
- Asegurarse de que no penetra ningún líquido en el producto.
- Tras la limpieza/desinfección, dejar ventilar al menos durante 1 minuto.



ATENCIÓN

Peligro de dañar el producto debido a una limpieza incorrecta o al uso de desinfectantes/agentes de limpieza no adecuados.

- Utilizar un producto de limpieza convencional para la limpieza de la superficie.
- No sumergir nunca el producto en agua o en el agente de limpieza.
- No introducir líquidos en los compartimentos de carga.
- Limpiar los contactos de los compartimentos de carga con sumo cuidado.

- Limpiar la carcasa del producto con un paño sin pelusa humedecido con un desinfectante convencional.
- Eliminar los posibles restos del agente de limpieza y desinfección una vez finalizado su tiempo de actuación con un paño sin pelusa humedecido en agua clara.
- Para el secado, utilizar un paño limpio y sin pelusa.
- Limpiar los contactos de los compartimentos de carga con isopropanol o alcohol etílico y un bastoncillo de algodón. No utilizar productos químicos que puedan provocar corrosión.
- Si es necesario, repetir la limpieza/desinfección.

Esquiladora a batería Favorita_{CL}/Libra

5.2 Control, conservación e inspección

- Dejar que el producto se enfríe a temperatura ambiente.
- Tras limpiar y desinfectar el producto, comprobar que: esté limpio, funcione debidamente y no tenga defectos.
- Si es necesario, lubricar el cabezal de corte, ver Capítulo Lubricación del cabezal de corte.
- Para aumentar la potencia de corte puede ser necesario ajustar la presión de la hoja, ver Capítulo Ajuste de la presión de la hoja.
- Comprobar que el producto no presenta daños, ruidos de funcionamiento anormales, sobrecalentamiento ni una vibración excesiva.
- Comprobar que las hojas de corte no están fragmentadas, dañadas ni desafiladas.
- Retirar inmediatamente el producto si está dañado.

6. Mantenimiento

Para garantizar un funcionamiento fiable, Aesculap recomienda realizar un mantenimiento una vez al año.

Direcciones de la Asistencia Técnica

Albert Kerbl GmbH

Felizenzell 9

84428 Buchbach / Germany

Phone: +49 (0) 8086 933-100

Fax: +49 (0) 8086 933-500

E-Mail: info@kerbl.com

www.kerbl.com

En la dirección especificada anteriormente se le facilitará información sobre otras direcciones de Asistencia Técnica.

7. Identificación y subsanación de fallos

7.1 Esquiladora a batería Favorita_{CL}/Libra

Fallo	Identificación	Causa	Subsanación
La esquiladora a batería Favorita _{CL} /Libra no se pone en marcha	Comprobar la posición del interruptor	No se ha cargado la batería de iones de litio	Cargar la batería de iones de litio
	–	Batería de iones de litio defectuosa	Introducir una batería de iones de litio nueva
	–	No se ha introducido la batería de iones de litio	Introducir una batería de iones de litio nueva
La esquiladora a batería Favorita _{CL} /Libra se para	–	El circuito de protección ha desconectado la batería de iones de litio	Apagar y encender la esquiladora
	–	La batería de iones de litio está descargada	Introducir una batería de iones de litio nueva
La esquiladora a batería Favorita _{CL} /Libra no se carga en la estación de carga	Los indicadores LED no se iluminan	–	ver Capítulo Cargador y batería de iones de litio

7.2 Cargador y batería de iones de litio

Fallo	Identificación	Causa	Subsanación
El cargador no funciona	Los indicadores LED no se iluminan	No se ha conectado el cable de red	Enchufar el cable de red en el cargador y en la toma de la red
	No se ha cargado la batería de iones de litio	Cable de red defectuoso	Cambiar el cable de red
		Cargador defectuoso	Encargar al fabricante la reparación del producto
La batería de iones de litio no se carga	Se ha encajado la batería de iones de litio pero el indicador del nivel de carga no se ilumina	Los contactos del cargador están sucios o dañados	Limpiar los contactos del compartimento de carga, ver Capítulo Limpieza/ Desinfección o encargar la reparación al fabricante
		Batería de iones de litio defectuosa	Encargar al fabricante la reparación de la batería de iones de litio
		Cargador defectuoso	Encargar al fabricante la reparación del cargador
		Durante la carga se ha detectado un sobrecalentamiento de la batería de iones de litio	Retirar la batería de iones de litio del compartimento de carga, dejarla enfriar e iniciar de nuevo la carga. Se se produce otro fallo, encargar al fabricante la reparación del acumulador
		Fallo de carga o batería de iones de litio defectuosa	Retirar la batería de iones de litio del compartimento de carga y repetir la carga, si es necesario, en otro compartimento. Si se produce otro fallo, encargar al fabricante la reparación de la batería de iones de litio

Esquiladora a batería Favorita_{CL}/Libra

8. Servicio de Asistencia Técnica

Si se realizan modificaciones en el equipo médico técnico, se extinguirá la garantía y el derecho de garantía, así como las posibles homologaciones.

Direcciones de la Asistencia Técnica

Albert Kerbl GmbH

Felizenzell 9

84428 Buchbach / Germany

Phone: +49 (0) 8086 933-100

Fax: +49 (0) 8086 933-500

E-Mail: info@kerbl.com

www.kerbl.com

En la dirección especificada anteriormente se le facilitará información sobre otras direcciones de Asistencia Técnica.

9. Accesorios/Piezas de recambio

Nº art.	Versión	Cable de red	Batería de iones de litio	Estación de carga	Esquiladora a batería	Accesorios
GT206	Europa excepto Gran Bretaña	TA012170 Euroconector plano, negro, L=1,8 m	GT201	GT200880	GT200 Sin embalaje	GT604800 Aceitera
GT206G	Gran Bretaña	TA012169 Conector UK, negro, L=1,8 m	GT201	GT200880	GT200 Sin embalaje	GT604800 Aceitera
GT206J	Japón, México 110-125 V	TA012168 Conector para aparatos de 2 polos, negra, L=1,8 m	GT201	GT200880	GT200 Sin embalaje	GT604800 Aceitera
GT206K	EE. UU.	TA012168 Conector para aparatos de 2 polos, negra, L=1,8 m	GT201	GT200880	GT200 Sin embalaje	GT604800 Aceitera
GT206AR	Argentina	TA012333	GT201	GT200880	GT200 Sin embalaje	GT604800 Aceitera
GT216	Europa excepto Gran Bretaña	TA012170 Euroconector plano, negro, L=1,8 m	GT201	GT200880	GT210 Sin embalaje	GT604800 Aceitera

Esquiladora a batería Favorita_{CL}/Libra
10. Datos técnicos
10.1 Esquiladora a batería Favorita_{CL}/Libra

Tipo de aparato	GT216
Velocidad	2 300 1/min
Tensión de carga/salida	máx. 8,4 V
Corriente de carga/salida	máx. 1,2 A
Peso (sin cabezal de corte)	400 g
Clasificación según la directiva 93/42/CEE	II
EN 60335-1, EN 60335-2-29	

10.2 Cargador de acumuladores

Tipo de aparato	GT203
Rango de tensión (potencia absorbida)	100-240 V
Frecuencia	50-60 Hz
Tensión de carga/salida	máx. 8,4 V
Corriente de carga/salida	máx. 1,2 A
Peso	495 g
Clasificación según la directiva 93/42/CEE	II
Marca de verificación	CE, UL

10.3 Batería de iones de litio

Tipo de aparato	GT201
Elementos del acumulador	Li
Tensión de corriente continua	7,4 V
Capacidad	aprox. 1,2 Ah
Tiempo de carga	50 min ±5 min

10.4 Declaración de conformidad

CE	Declaramos, bajo responsabilidad propia, que este producto cumple las siguientes normas o documentos normativos: 2004/108/EG Directriz de CEM: DIN EN 60335-1 DIN EN 60335-2-8 Seguridad de los aparatos electrodomésticos y análogos - Requisitos generales - Requisitos particulares para máquinas de cortar el pelo Aesculap Schermaschinen GmbH
-----------	--

11. Eliminación de residuos

Reciclar de forma ecológica las herramientas eléctricas, sus accesorios y sus envases.

11.1 Sólo para países de la UE



No deseche las herramientas eléctricas con la basura doméstica. En virtud de la Directiva europea 2012/19/EU sobre residuos de aparatos eléctricos y electrónicos, y su transposición, las herramientas eléctricas que han dejado de ser aptas para el uso deben eliminarse mediante una recogida selectiva y reciclarse de forma ecológica.

11.2 Baterías de iones de litio

No desechar las baterías con la basura doméstica ni arrojándolas al fuego ni al agua. Las baterías defectuosas o usadas se deben recoger, reciclar o eliminar de forma respetuosa con el medio ambiente según lo dispuesto en la Directiva 2006/66/EG.

12. 2 años de garantía

Apreciado cliente, apreciada cliente:

Le damos las gracias por haber elegido un producto de nuestra casa.

Ya desde hace varias décadas, se asocia la marca Aesculap con productos de acreditada calidad y con un excelente servicio técnico. Ofrecemos a nuestros clientes productos innovadores y con elevadas prestaciones. Aesculap fabrica aparatos de primera calidad y le garantiza el empleo de materiales de alta calidad, así como un proceso de producción impecable. Nos gustaría indicar asimismo que no respondemos de los defectos materiales de nuestros productos cuando se derivan de un uso inadecuado, del desgaste natural del producto o de sus consecuencias, ni cuando no se utilice el producto debidamente ni cuando se use con productos de terceros que sean inapropiados o no funcionen correctamente.

Asimismo, quedan excluidos aquellos defectos que no afectan o sólo afectan de forma insignificante al valor o la función del producto.

En el caso de responder en el ámbito de nuestra garantía, nos reservamos el derecho de reparar o sustituir el producto.

Tosatrice ad accumulatore Favorita_{CL}/Libra

Legenda

- 1 Supporto per testa di tosatura
- 2 Leva
- 3 Tosatrice ad accumulatore Favorita_{CL}/Libra
- 4 Sblocco accumulatore
- 5 Caricabatterie
- 6 Cavo di allacciamento alla rete (con spina apparecchio)
- 7 Pozzetto (per accumulatore a ioni di litio)
- 8 Indicatore della condizione di carica (per accumulatore a ioni di litio)
- 9 Accumulatore a ioni di litio
- 10 Indicatore della condizione di carica (per tosatrice ad accumulatore Favorita_{CL}/Libra)
- 11 Pozzetto (per tosatrice ad accumulatore Favorita_{CL}/Libra)
- 12 Interruttore di accensione/spengimento
- 13 Vite a testa cilindrica
- 14 Pressore
- 15 Vite a testa zigrinata
- 16 Molla a lamina
- 17 Denti
- 18 Contropettine
- 19 Pettine
- 20 Ausilio per regolazione di precisione Torqui GT140

Simboli del prodotto

	Rispettare le istruzioni per l'uso
	Marchio degli apparecchi elettrici ed elettronici conformi alla direttiva 2012/19/EU (RAEE), vedere Capitolo Smaltimento

Indice

1.	Manipolazione sicura	61
2.	Descrizione dell'apparecchio	62
2.1	Corredo di fornitura	62
2.2	Componenti necessari alla messa in funzione	62
2.3	Destinazione d'uso della tosatrice ad accumulatore Favorita _{CL} /Libra	62
2.4	Destinazione d'uso del caricabatterie GT203/ accumulatore a ioni di litio GT201	62
2.5	Funzionamento della tosatrice ad accumulatore Favorita _{CL} /Libra	62
2.6	Funzionamento del caricabatterie GT203/ accumulatore a ioni di litio GT201	63
2.6.1	Principio di carica	63
2.6.2	Durata della carica	63
3.	Preparazione ed installazione	63
4.	Lavorare con la tosatrice ad accumulatore Favorita _{CL} /Libra, il caricabatterie GT203/ l'accumulatore a ioni di litio GT201	64
4.1	Preparazione	64
4.1.1	Collegamento degli accessori	64
4.1.2	Inserimento della testa di tosatura	64
4.1.3	Collegamento del caricabatterie/ricarica dell'accumulatore a ioni di litio	64
4.2	Controllo del funzionamento della tosatrice ad accumulatore Favorita _{CL} /Libra	65
4.3	Controllo del funzionamento del caricabatterie	65
4.4	Manipolazione della testa di tosatura	66
4.4.1	Regolazione della pressione dei pettini	66
4.4.2	Regolare la pressione della placca con l'ausilio per regolazione di precisione Torqui	66
4.4.3	Affilatura dei pettini	66
4.4.4	Smontaggio della testa di tosatura	66
4.4.5	Oliatura della testa di tosatura	66
4.4.6	Sostituzione dell'accumulatore a ioni di litio	67
5.	Preparazione sterile	67
5.1	Pulizia/Disinfezione	67
5.2	Controllo, cura e verifica	68
6.	Manutenzione	68
7.	Identificazione ed eliminazione dei guasti	69
7.1	Tosatrice ad accumulatore Favorita _{CL} /Libra	69

7.2	Caricabatterie e accumulatore a ioni di litio	69
8.	Assistenza tecnica	70
9.	Accessori/Ricambi	71
10.	Specifiche tecniche	72
10.1	Tosatrice ad accumulatore FavoritaCL/Libra	72
10.2	Caricabatterie	72
10.3	Accumulatore a ioni di litio	72
10.4	Dichiarazione di conformità	72
11.	Smaltimento	72
11.1	Soltanto per i paesi CE	73
11.2	Accumulatori a ioni di litio	73
12.	2 anni di garanzia	73

- Rispettare le istruzioni sulla sicurezza e le indicazioni sulla manutenzione.
- Gli accessori non menzionati nelle istruzioni per l'uso possono essere usati solo con il consenso del produttore.
- Far usare il prodotto e gli accessori solo a personale che disponga di corrispondente formazione, conoscenze ed esperienze.
- Conservare le istruzioni per l'uso in modo che siano accessibili per l'utente.
- Rispettare le norme vigenti.
- Accertarsi che l'impianto elettrico dell'ambiente sia conforme ai requisiti CEI.
- Staccare la spina dalla presa di rete afferrando sempre la spina, mai tirando il cavo.
- Non utilizzare il prodotto in settori a rischio di esplosione.
- Se il prodotto è guasto o danneggiato, non utilizzarlo. Se il prodotto è danneggiato, scartarlo immediatamente.

1. Manipolazione sicura



PERICOLO

Le scosse elettriche comportano pericolo di morte!

- **Non aprire il prodotto (eccetto per sostituire il pozzetto).**
- **Utilizzare il prodotto soltanto su una rete elettrica con conduttore di protezione.**
- Prima di utilizzare il prodotto verificarne l'idoneità funzionale ed accertarsi che sia in perfette condizioni.
- Conservare il caricabatterie e gli accumulatori a ioni di litio a temperatura ambiente.
- Mantenere asciutti il caricabatterie e gli accumulatori a ioni di litio.
- Prima del primo utilizzo caricare gli accumulatori a ioni di litio.
- Rispettare le "Avvertenze sulla compatibilità elettromagnetica (CEM)".
- In questo modo è possibile evitare danni dovuti ad un montaggio o un esercizio non corretto e che, come tali, pregiudicano la garanzia:
 - Utilizzare il prodotto solo in conformità alle presenti istruzioni per l'uso.

Nota

Questo apparecchio può essere utilizzato da bambini a partire da 8 anni e da persone con ridotte capacità fisiche, sensoriali o mentali o senza esperienza o conoscenza del prodotto, solo se sorvegliati e se sono stati istruiti sull'uso sicuro dell'apparecchio e se sono consapevoli dei pericoli derivanti dall'uso.

- I bambini non devono giocare con l'apparecchio.
- La pulizia e la manutenzione da parte dell'utilizzatore non possono essere eseguite da bambini non sorvegliati.

Tosatrice ad accumulatore Favorita_{CL}/Libra

2. Descrizione dell'apparecchio

2.1 Corredo di fornitura

Descrizione	Cod. art.
Tosatrice ad accumulatore Favorita _{CL}	GT200
Tosatrice ad accumulatore Libra	GT210
Accumulatore a ioni di litio	GT201
Caricabatterie	GT203
Cavo di allacciamento alla rete (con spina apparecchio)	vedere Capitolo Accessori/Ricambi
Istruzioni per l'uso	TA012167

Nota

La testa di tosatura della tosatrice ad accumulatore Favorita_{CL}/Libra non è compresa nel corredo di fornitura, in quanto a seconda delle applicazioni possono essere usate teste di tosatura diverse!

2.2 Componenti necessari alla messa in funzione

- Tosatrice ad accumulatore Favorita_{CL}/Libra
- Testa di tosatura
- Caricabatterie
- Cavo di allacciamento alla rete (con spina apparecchio)
- Accumulatore a ioni di litio

2.3 Destinazione d'uso della tosatrice ad accumulatore Favorita_{CL}/Libra

Nota

L'apparecchio è concepito soltanto per tagliare peli di animali!

La tosatrice ad accumulatore Favorita_{CL}/Libra serve a tosare piccoli animali.

La tosatrice ad accumulatore Favorita_{CL}/Libra deve essere utilizzata con una testa di tosatura adatta all'applicazione.

2.4 Destinazione d'uso del caricabatterie GT203/accumulatore a ioni di litio GT201

Il caricabatterie GT203 serve a ricaricare la tosatrice ad accumulatore Favorita_{CL}/Libra e l'accumulatore a ioni di litio. Vi è un pozzetto per ciascuno dei due componenti.

2.5 Funzionamento della tosatrice ad accumulatore Favorita_{CL}/Libra

La tosatrice ad accumulatore Favorita_{CL}/Libra si accende portando l'interruttore di accensione/spengimento nella posizione in alto e si spegne portando il medesimo interruttore nella posizione in basso.

2.6 Funzionamento del caricabatterie GT203/accumulatore a ioni di litio GT201

Il caricabatterie GT203 è concepito per l'intervallo di tensione di rete da 100 V a 240 V e da 50 Hz a 60 Hz. Per renderlo idoneo a funzionare il caricabatterie GT203 è collegato alla rete elettrica tramite la spina.

Il caricabatterie GT203 ha due pozzetti. Nel primo è caricata la tosatrice ad accumulatore Favorita_{CL}/Libra e nel secondo l'accumulatore a ioni di litio.

Ognuno dei pozzetti di carica corrisponde ad un proprio campo d'indicazione sul frontalino del caricabatterie.

Il procedimento di carica ha inizio automaticamente quando nella stazione di carica è inserito un accumulatore a ioni di litio.

La durata della carica nei pozzetti dipende dalla condizione di carica e dalla capacità degli accumulatori a ioni di litio.

2.6.1 Principio di carica

Gli accumulatori a ioni di litio sono caricati mediante impulsi di corrente costanti.

La condizione di carica dell'accumulatore a ioni di litio è sorvegliata durante la ricarica. Il monitoraggio della curva di carico assicura una carica al 100 % senza sovraccariche.

Inoltre vengono monitorate la temperatura e la durata della carica degli accumulatori.

Il caricabatterie sorveglia la condizione di carica con due indicatori della condizione di carica.

Indicatori LED:

- verde = accumulatore pieno
- rosso = accumulatore vuoto

2.6.2 Durata della carica

Al raggiungimento della durata massima della carica, il procedimento di carica è interrotto.

La durata della carica è di circa 50 min.

3. Preparazione ed installazione

Il mancato rispetto delle seguenti disposizioni fa sì che Aesculap non si assuma alcuna garanzia in merito.

- Nell'installazione e l'esercizio del prodotto è necessario rispettare:
 - le norme nazionali sull'installazione ed i gestori,
 - le norme nazionali antincendio ed antideflagrazione.
- Avvertenze per l'impiego come da disposizioni CEI/VDE.



Pericolo di incendi ed esplosioni!

- Non utilizzare il prodotto in settori a rischio di esplosione.



Compromissioni del funzionamento o danni al prodotto causati da installazioni non idonee!

- Non esporre il prodotto a radiazioni solari dirette o all'umidità.
- Non coprire la feritoia di ventilazione del prodotto.
- Collegare a tensione nominale compresa tra 100 V e 240 V e a un intervallo di frequenza di rete di 50 Hz e 60 Hz.
- Accertarsi che la presa della rete di alimentazione usata per il prodotto sia liberamente accessibile.

Tosatrice ad accumulatore Favorita_{CL}/Libra

4. Lavorare con la tosatrice ad accumulatore Favorita_{CL}/Libra, il caricabatterie GT203/l'accumulatore a ioni di litio GT201

4.1 Preparazione

4.1.1 Collegamento degli accessori

Le combinazioni di accessori non menzionate nelle istruzioni per l'uso possono essere utilizzate soltanto se espressamente destinate all'applicazione prevista. Caratteristiche e sicurezza non devono risultare pregiudicate.

- Per eventuali domande rivolgersi al partner B. Braun/Aesculap o all'Assistenza Tecnica Aesculap, indirizzo vedere Capitolo Assistenza tecnica.

4.1.2 Inserimento della testa di tosatura



AVVERTENZA

Pericoli di lesioni causate dai pettini taglienti!

- **Maneggiare la testa di tosatura della tosatrice ad accumulatore Favorita_{CL}/Libra con la massima cautela.**

Nota

La testa di tosatura della tosatrice ad accumulatore Favorita_{CL}/Libra non è compresa nel corredo di fornitura, in quanto a seconda delle applicazioni possono essere usate teste di tosatura diverse!

- Per accendere la tosatrice ad accumulatore Favorita_{CL}/Libra 3 spostare l'interruttore di accensione/spengimento 12 nella posizione verso l'alto.
- Spingere la leva 2 nella direzione della scocca.

- Inserire la testa di tosatura nell'apposito supporto 1.
- Rilasciare la leva 2.
La testa di tosatura è inserita.

4.1.3 Collegamento del caricabatterie/ricarica dell'accumulatore a ioni di litio



AVVERTENZA

Pericolo d'incendio in caso di cortocircuito dei poli causato da liquidi o parti metalliche!

- **Non cortocircuitare l'accumulatore a ioni di litio.**



AVVERTENZA

Pericolo di lesioni e danni materiali da accumulatori a ioni di litio danneggiati!

- **Prima di ricaricare gli accumulatori a ioni di litio controllare che non siano danneggiati.**
- **Non usare o ricaricare accumulatori a ioni di litio danneggiati.**



ATTENZIONE

Perdite di capacità/degrado delle prestazioni degli accumulatori a ioni di litio scarichi da lunghe conservazioni!

- **In caso di lunghe conservazioni, conservare gli accumulatori a ioni di litio soltanto a piena carica e ricaricandoli una volta al mese.**



ATTENZIONE

Distruzioni del prodotto, del pozzetto di carica o dell'accumulatore a ioni di litio causate dall'inserimento di modelli di accumulatore errati nel pozzetto di carica!

- Inserirli gli accumulatori a ioni di litio soltanto negli appositi pozzetti.
- Inserirli gli accumulatori a ioni di litio rispettando la posizione corretta.

Nota

Prima della procedura di carica spegnere la tosatrice ad accumulatore Favorita_{CL}/Libra!

Nota

Durante il procedimento di carica gli accumulatori a ioni di litio si surriscaldano leggermente.

Nota

Quando non si lavora con il caricabatterie, il cavo di allacciamento alla rete deve essere staccato dalla presa!

- Collegare il caricabatterie **5**: Inserire la spina apparecchio del cavo di allacciamento alla rete **6** nel caricabatterie **5**.
- Inserirli la spina del cavo di allacciamento alla rete **6** nella presa.
- Mettere l'accumulatore a ioni di litio **9** nel pozzetto **7** del caricabatterie **5** e ricaricarlo.
- oppure -
- Mettere la tosatrice ad accumulatore Favorita_{CL}/Libra **3** nel pozzetto **11** del caricabatterie **5** e ricaricarla.

L'indicatore della condizione di carica **8** o l'indicatore della condizione di carica **10** si illuminano in colore rosso.

Dopo il procedimento di carica l'indicatore della condizione di carica **8/10** si illuminano in colore verde e la tosatrice ad accumulatore Favorita_{CL}/Libra **3**/l'accumulatore a ioni di litio **9** sono pronti a funzionare.

4.2 Controllo del funzionamento della tosatrice ad accumulatore Favorita_{CL}/Libra

- Eseguire un controllo visivo.
- Verificare la posizione dell'interruttore.
- Inserirli l'accumulatore, vedere Capitolo Sostituzione dell'accumulatore a ioni di litio.
- Inserirli correttamente ed eventualmente oliare la testa di tosatura, vedere Capitolo Manipolazione della testa di tosatura.
- Tenere a portata di mano l'accumulatore a ioni di litio di riserva carico.
- Prima dell'uso pulire la tosatrice ad accumulatore Favorita_{CL}/Libra, vedere Capitolo Pulizia/Disinfezione.

4.3 Controllo del funzionamento del caricabatterie

- Eseguire un controllo visivo.

Prima di collegare il prodotto alla rete di alimentazione:

- Verificare che il cavo di allacciamento alla rete **6** non sia danneggiata.
- Controllare che il prodotto non presenti danni (ad es. contatti dei pozzetti di carica deformati).
- Inserirli il cavo di allacciamento alla rete **6** nella spina apparecchio della stazione di carica.
- Inserirli la spina di rete nella presa della rete di alimentazione.
- Mettere l'accumulatore a ioni di litio **9** nel pozzetto **7** del caricabatterie **5** e ricaricarlo.
- oppure -

Tosatrice ad accumulatore Favorita_{CL}/Libra

- Mettere la tosatrice ad accumulatore Favorita_{CL}/Libra **3** nel pozzetto **11** del caricabatterie **5** e ricaricarla.

L'indicatore della condizione di carica **8** o l'indicatore della condizione di carica **10** si illuminano in colore rosso.

Dopo il procedimento di carica l'indicatore della condizione di carica **8/10** si illuminano in colore verde e la tosatrice ad accumulatore Favorita_{CL}/Libra **3**/l'accumulatore a ioni di litio **9** sono pronti a funzionare.

Il prodotto è pronto a funzionare.

4.4 Manipolazione della testa di tosatura

4.4.1 Regolazione della pressione dei pettini

Nota

Per aumentare la potenza di taglio, eventualmente può essere necessario regolare la pressione dei pettini, vedere la pagina estraibile!

- Stringere le vite a testa zigrinata **15** finché è possibile spostare manualmente il pettine **19** con la mano esercitando una pressione media.

4.4.2 Regolare la pressione della placca con l'ausilio per regolazione di precisione Torqui

Nota

Per la regolazione ottimale della pressione della placca il produttore consiglia di utilizzare l'ausilio per regolazione di precisione Torqui.

- Inserire l'ausilio per regolazione di precisione Torqui **20** nell'esagono cavo della vite a testa zigrinata **15** e farlo ruotare in senso orario fino che non si avvertirà un clic.

Nota

Le viti a testa zigrinata di teste di taglio più vecchie, le quali non hanno un esagono cavo, possono essere ammodernate con il set di viti GT141.

4.4.3 Affilatura dei pettini

Nota

Per affilare i pettini rivolgersi all'Assistenza Tecnica, vedere Capitolo Assistenza tecnica.

4.4.4 Smontaggio della testa di tosatura



AVVERTENZA

Pericoli di lesioni causate dai pettini taglienti!

➤ **Maneggiare la testa di tosatura della tosatrice ad accumulatore Favorita_{CL}/Libra con la massima cautela.**

- Allentare le vite a testa zigrinata **15** con molla a lamina **16**.
- Spingere il pettine **19** sotto al pressore **14** fuori dalla testa di tosatura.
La testa di tosatura è smontata.

4.4.5 Oliatura della testa di tosatura

- Smontare la testa di tosatura, vedere Capitolo Smontaggio della testa di tosatura.
- Pulire il pettine **19** e il contropettine **18** con un panno o un pennello morbido assicurandosi che gli spazi tra i denti **17** siano ben puliti.
- Oliare leggermente il pettine **19** e il contropettine **18** con olio speciale per teste di tosatura GT604.

4.4.6 Sostituzione dell'accumulatore a ioni di litio

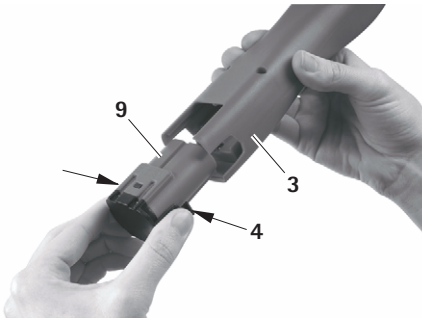

Fig. 1

- Tener ferma la tosatrice ad accumulatore Favorita_{CL}/Libra 3 e premere lo sblocco accumulatore 4.
- Estrarre l'accumulatore a ioni di litio 9 dalla tosatrice ad accumulatore Favorita_{CL}/Libra 3.
- Inserire l'accumulatore a ioni di litio 9 carico fino all'arresto nella tosatrice ad accumulatore Favorita_{CL}/Libra 3.

La tosatrice ad accumulatore Favorita_{CL} 3 è pronta a funzionare.

5. Preparazione sterile



- ATTENZIONE**
- Danni o distruzioni del prodotto causati dalla pulizia/disinfezione automatica o la sterilizzazione!
 - Pulire/disinfettare il prodotto solo manualmente.
 - Non sterilizzare mai il prodotto.

5.1 Pulizia/Disinfezione

Nota

Rispettare la normativa sullo smaltimento e l'igiene!

Pulizia/disinfezione manuali



PERICOLO

Pericolo di scosse elettriche ed incendi!

- Prima della pulizia staccare la spina dalla presa di rete.
- Accertarsi che nel prodotto non penetri alcun liquido.
- Dopo la pulizia/disinfezione aeree per minimo 1 minuto.



ATTENZIONE

Danni al prodotto causati da pulizie errate o da detersivi/disinfettanti non idonei!

- Per pulire le superfici usare i normali prodotti reperibili in commercio.
- Non immergere mai il prodotto in acqua o detersivo.
- Non introdurre liquidi nei pozzetti di carica.
- Pulire i contatti dei pozzetti con la massima cura.



Tosatrice ad accumulatore Favorita_{CL}/Libra

- Passare la scocca del prodotto con un telo non sfilacciante inumidito con un normale prodotto idoneo per la disinfezione per strofinamento.
- Se necessario, dopo il relativo tempo d'azione eliminare i residui di detergenti e disinfettanti con un telo non sfilacciante inumidito con acqua pulita.
- Per asciugare usare un telo non sfilacciante pulito.
- Pulire i contatti dei pozzetti con isopropanolo o alcool etilico ed un bastoncino cotonato. Non usare prodotti chimici che favoriscano la corrosione.
- Se necessario, ripetere la pulizia/disinfezione.

5.2 Controllo, cura e verifica

- Far raffreddare il prodotto a temperatura ambiente.
- Dopo ogni pulizia e disinfezione, verificare che il prodotto sia pulito, perfettamente funzionante e non danneggiato.
- Se necessario oliare la testa di tosatura, vedere Capitolo Oliatura della testa di tosatura.
- Per aumentare la potenza di taglio, se necessario regolare la pressione dei pettini, vedere Capitolo Regolazione della pressione dei pettini.
- Controllare che il prodotto non presenti danni, rumori da funzionamento anomali, surriscaldamenti eccessivi o vibrazioni troppo forti.
- Sottoporre la testa di taglio a un controllo mirante ad escludere che i taglienti siano rotti, danneggiati e smussi.
- Se il prodotto è danneggiato, scartarlo immediatamente.

6. Manutenzione

Per garantire un funzionamento affidabile, Aesculap raccomanda una manutenzione annuale.

Indirizzi dei centri assistenza

Albert Kerbl GmbH
Felizenzell 9
84428 Buchbach / Germany
Phone: +49 (0) 8086 933-100
Fax: +49 (0) 8086 933-500
E-Mail: info@kerbl.com
www.kerbl.com

Gli altri indirizzi dell'assistenza possono essere richiesti all'indirizzo predetto.

7. Identificazione ed eliminazione dei guasti

7.1 Tosatrice ad accumulatore Favorita_{CL}/Libra

Anomalia	Identificazione	Causa	Rimedio
La tosatrice ad accumulatore Favorita _{CL} /Libra non si avvia	Controllare la posizione dell'interruttore	Accumulatore a ioni di litio non caricato	Caricare l'accumulatore a ioni di litio
	-	Accumulatore a ioni di litio guasto	Inserire un nuovo accumulatore a ioni di litio
	-	Accumulatore a ioni di litio non inserito	Inserire un nuovo accumulatore a ioni di litio
La tosatrice ad accumulatore Favorita _{CL} /Libra si ferma	-	Accumulatore a ioni di litio disattivato dal circuito di protezione	Spegnere e riaccendere l'interruttore
	-	L'accumulatore a ioni di litio è vuoto	Inserire un nuovo accumulatore a ioni di litio
La tosatrice ad accumulatore Favorita _{CL} /Libra non si ricarica nella stazione di carica	Gli indicatori LED non si illuminano	-	vedere Capitolo Caricabatterie e accumulatore a ioni di litio

7.2 Caricabatterie e accumulatore a ioni di litio

Anomalia	Identificazione	Causa	Rimedio
Caricabatterie non funzionante	Gli indicatori LED non si illuminano	Cavo di allacciamento alla rete non inserita	Inserire il cavo di allacciamento alla rete nella spina apparecchio della stazione di carica e nella presa della rete di alimentazione
		Accumulatore a ioni di litio non caricato	Sostituire il cavo di allacciamento alla rete
		Caricabatterie guasto	Far riparare il prodotto dal produttore



Tosatrice ad accumulatore Favorita_{CL}/Libra

Anomalia	Identificazione	Causa	Rimedio
L'accumulatore a ioni di litio non è caricato	Accumulatore a ioni di litio inserito, l'indicatore della condizione di carica non si illumina	Contatti del caricabatterie sporchi o danneggiati	Pulire i contatti nel pozzetto, vedere Capitolo Pulizia/Disinfezione oppure farli riparare dal produttore
		Accumulatore a ioni di litio guasto	Far riparare l'accumulatore a ioni di litio dal produttore
		Caricabatterie guasto	Far riparare il caricabatterie dal produttore
		Durante il procedimento di carica nell'accumulatore a ioni di litio è rilevata una temperatura eccessiva	Togliere l'accumulatore a ioni di litio dal pozzetto, lasciarlo raffreddare e ricominciare il procedimento di carica. Se l'anomalia si ripresenta far riparare l'accumulatore presso il produttore
		Anomalia nella ricarica oppure accumulatore a ioni di litio guasto	Estrarre l'accumulatore a ioni di litio dal pozzetto e ripetere il procedimento di carica, eventualmente in un altro pozzetto. Se l'anomalia si ripresenta far riparare l'accumulatore a ioni di litio dal produttore

8. Assistenza tecnica

Eventuali modifiche delle attrezzature medicochirurgiche possono comportare il decadere dei diritti di garanzia e delle omologazioni.

Indirizzi dei centri assistenza

Albert Kerbl GmbH
Felizenzell 9
84428 Buchbach / Germany
Phone: +49 (0) 8086 933-100
Fax: +49 (0) 8086 933-500
E-Mail: info@kerbl.com
www.kerbl.com

Gli altri indirizzi dell'assistenza possono essere richiesti all'indirizzo predetto.

9. Accessori/Ricambi

Cod. art.	Esecuzione	Cavo di rete	Accumulatore a ioni di litio	Stazione di carica	Tosatrice ad accumulatore	Accessori
GT206	Europa tranne Gran Bretagna	TA012170 Spina piatta europea, nera, L=1,8 m	GT201	GT200880	GT200 non confezionata	GT604800 Oliatore
GT206G	Gran Bretagna	TA012169 Spina GB, nera, L=1,8 m	GT201	GT200880	GT200 non confezionata	GT604800 Oliatore
GT206J	Giappone, Messico 110-125 V	TA012168 Spina appa- recchio a 2 pin, nera, L=1,8 m	GT201	GT200880	GT200 non confezionata	GT604800 Oliatore
GT206K	USA	TA012168 Spina appa- recchio a 2 pin, nera, L=1,8 m	GT201	GT200880	GT200 non confezionata	GT604800 Oliatore
GT206AR	Argentina	TA012333	GT201	GT200880	GT200 non confezionata	GT604800 Oliatore
GT216	Europa tranne Gran Bretagna	TA012170 Spina piatta europea, nera, L=1,8 m	GT201	GT200880	GT210 non confezionata	GT604800 Oliatore

Tosatrice ad accumulatore Favorita_{CL}/Libra
10. Specifiche tecniche
10.1 Tosatrice ad accumulatore Favorita_{CL}/Libra

Modello di apparecchio	GT216
Cadenza	2 300 1/min
Tensione di carica/uscita	max. 8,4 V
Corrente di carica/uscita	max. 1,2 A
Peso (senza testa di tosatura)	400 g
Classificazione secondo la direttiva 93/42/CEE	II
EN 60335-1, EN 60335-2-29	

10.2 Caricabatterie

Modello di apparecchio	GT203
Intervalli di tensione di rete (corrente assorbita)	100-240 V
Frequenza	50-60 Hz
Tensione di carica/uscita	max. 8,4 V
Corrente di carica/uscita	max. 1,2 A
Peso	495 g
Classificazione secondo la direttiva 93/42/CEE	II
Marchio di prova	CE, UL

10.3 Accumulatore a ioni di litio

Modello di apparecchio	GT201
Tipo di pila	Li
Tensione continua	7,4 V
Capacità	circa 1,2 Ah
Durata della carica	50 min ±5 min



10.4 Dichiarazione di conformità

CE	<p>Dichiariamo, sotto nostra esclusiva responsabilità, che questo prodotto è conforme alle seguenti norme o documenti normativi:</p> <p>2004/108/CE Direttiva EMV: DIN EN 60335-1 DIN EN 60335-2-8</p> <p>Sicurezza degli apparecchi elettrici d'uso domestico e similare</p> <ul style="list-style-type: none"> - Requisiti generali - per gli apparecchi per la cura della pelle e dei capelli <p>Aesculap Schermaschinen GmbH</p>
-----------	--

11. Smaltimento

Gli elettrodomestici, gli accessori e l'imballo devono essere conferiti ad un impianto di riciclaggio ecocompatibile.

11.1 Soltanto per i paesi CE

 	<p>Non gettare gli elettrodomestici nei rifiuti domestici!</p> <p>In ottemperanza alla Direttiva Europea 2012/19/EU sui rifiuti da apparecchiature elettriche ed elettroniche e la relativa attuazione nell'ambito della legislazione nazionale, gli elettrodomestici giunti a fine vita devono essere raccolti separatamente e conferiti ad un impianto di riciclaggio ecocompatibile.</p>
--	---

11.2 Accumulatori a ioni di litio

Non gettare gli accumulatori nei rifiuti domestici, né in fiamme o acqua. Gli accumulatori guasti o esausti devono essere raccolti, riciclati o smaltiti in maniera ecologicamente corretta ai sensi della direttiva 2006/66/CE.

12. 2 anni di garanzia

Gentile cliente,
molte grazie per aver scelto un prodotto della nostra azienda.

Il nome Aesculap è da decenni sinonimo di qualità controllata e servizio di altissimo livello. Ai nostri clienti offriamo prodotti innovativi e potenti. Aesculap produce apparecchi di grande valore e le garantisce l'utilizzo di materiali di alta qualità e una produzione accurata. Desideriamo ricordarle che non ci assumiamo responsabilità alcuna per i vizi materiali se tali vizi derivano da utilizzo non conforme, usura normale o dal fatto che il prodotto venga usato in modo inadeguato o se vengono impiegati prodotti esterni non adeguati o non perfettamente funzionanti.

Allo stesso modo fanno eccezione i vizi materiali che non influiscono sul funzionamento o lo fanno in modo non determinante.



Qualora fossimo responsabili in base alla garanzia, ci riserviamo di riparare o sostituire il prodotto.

Accu-scheermachine Favorita_{CL}/Libra

Legende

- 1 Onderplaat
- 2 Spanhevel
- 3 Accu-scheermachine Favorita_{CL}/Libra
- 4 Accu-ontgrendeling
- 5 Lader
- 6 Netaansluitkabel (met apparaatstekker)
- 7 Laadschacht (voor Li-ion-accu)
- 8 Ladingsindicator (voor Li-ion-accu)
- 9 Li-ion-accu
- 10 Ladingsindicator (voor accu-scheermachine Favorita_{CL}/Libra)
- 11 Laadschacht (voor accu-scheermachine Favorita_{CL}/Libra)
- 12 Aan/Uit-schakelaar
- 13 Schroef scheerkop aan deksel
- 14 Spanplaat kunststof
- 15 Stelschroef
- 16 Bladveer
- 17 Tand
- 18 Onderste snijplaat
- 19 Bovenste snijplaat
- 20 Precisie-aanpassingshulp Torqui GT140

Symbolen op het product

	Volg de gebruiksaanwijzing
	Markering van elektrische en elektronische apparaten conform richtlijn 2012/19/EU (WEEE), zie Paragraaf Verwijdering

Inhoudsopgave

1. Veilig gebruik	75
2. Beschrijving van het apparaat	76
2.1 Inhoud levering	76
2.2 Benodigde componenten voor het gebruik ...	76
2.3 Gebruiksdoel accu-scheermachine Favorita _{CL} /Libra	76
2.4 Gebruiksdoel lader GT203/Li-ion-accu GT201	76
2.5 Werking accu-scheermachine Favorita _{CL} /Libra	76
2.6 Werking lader GT203/Li-ion-accu GT201	77
2.6.1 Laadprincipe	77
2.6.2 Laadduur	77
3. Voorbereiding en opstelling	77
4. Werken met de accu-scheermachine Favorita _{CL} /Libra, de lader GT203/Li-ion-accu GT201	78
4.1 Klaarmaken	78
4.1.1 Accessoires aansluiten	78
4.1.2 Scheerkop monteren	78
4.1.3 Lader aansluiten/Li-ion-accu laden	78
4.2 Functietest accu-scheermachine Favorita _{CL} /Libra	79
4.3 Functietest lader	79
4.4 Omgang met de scheerkop	79
4.4.1 Plaatdruk instellen	79
4.4.2 De plaatdruk met precisie-aanpassingshulp Torqui instellen	80
4.4.3 Snijplaat slijpen	80
4.4.4 Scheerkop demonteren	80
4.4.5 Scheerkop smeren	80
4.4.6 Li-ion-accu vervangen	80
5. Reiniging en sterilisatie	81
5.1 Reiniging/Desinfectie	81
5.2 Controle, onderhoud en inspectie	81
6. Onderhoud	82
7. Opsporen en verhelpen van fouten	82
7.1 Accu-scheermachine Favorita _{CL} /Libra	82
7.2 Lader en Li-ion-accu	83
8. Technische service	84
9. Accessoires/Reserveonderdelen	85
10. Technische specificaties	86

10.1	Accu-scheermachine FavoritaCL/Libra	86
10.2	Lader	86
10.3	Li-ion-accu	86
10.4	Verklaring van conformiteit	86
11.	Verwijdering	86
11.1	Alleen voor EU-landen	87
11.2	Li-ion-accu's	87
12.	2 Jaar garantie	87

- Bewaar deze gebruiksaanwijzing op een plaats die toegankelijk is voor de gebruiker.
- Respecteer de toepasselijke normen.
- Zorg ervoor dat de elektrische installatie op de plaats van gebruik aan de IEC-normen voldoet.
- Trek de voedingskabel altijd aan de stekker uit het stopcontact en nooit aan de kabel zelf.
- Gebruik dit product niet in een explosiegevaarlijke ruimte.
- Gebruik geen beschadigde of defecte producten. Sorteer beschadigde producten onmiddellijk uit.

1. Veilig gebruik



Levensgevaar door elektrocutie!

- **Open dit product niet (tenzij om een laadschacht te vervangen).**
 - **Sluit dit product alleen aan op een voedingsnet met aardingsleiding.**
- Controleer voor u dit product gebruikt of het correct werkt en in goede staat is.
 - Bewaar de lader en de Li-ion-accu's bij kamertemperatuur.
 - Houd de lader en de Li-ion-accu's droog.
 - Laad de Li-ion-accu's voor het eerste gebruik.
 - Volg de aanwijzingen met betrekking tot elektromagnetische compatibiliteit (EMC).
 - Om beschadiging ten gevolge van een onoordeelkundige montage of foutief gebruik te vermijden en de garantie en aansprakelijkheid niet in het geding te brengen:
 - Gebruik dit product enkel volgens deze gebruiksaanwijzing.
 - Volg de veiligheidsinformatie en de onderhoudsinstructies.
 - Accessoires die niet in deze gebruiksaanwijzing worden vermeld, mogen enkel met toestemming van de fabrikant worden gebruikt.
 - Laat dit product en zijn accessoires enkel bedienen en gebruiken door personen die daartoe over de nodige opleiding, kennis en ervaring beschikken.

Aanwijzing

Het apparaat kan worden gebruikt door kinderen vanaf 8 jaar oud en door personen met verminderde fysieke, sensorische of mentale capaciteiten of met gebrek aan ervaring en kennis. Wel moet er dan toezicht worden gehouden of moeten deze personen instructies ontvangen met betrekking tot het veilige gebruik van dit apparaat en de daaruit voortvloeiende gevaren.

- Laat kinderen niet met dit apparaat spelen.
- Reiniging en onderhoud mogen niet zonder toezicht door kinderen worden uitgevoerd.

Accu-scheermachine Favorita_{CL}/Libra

2. Beschrijving van het apparaat

2.1 Inhoud levering

Benaming	Art.nr.
Accu-scheermachine Favorita _{CL}	GT200
Accu-scheermachine Libra	GT210
Li-ion-accu	GT201
Lader	GT203
Netaansluitkabel (met apparaatstekker)	zie Paragraaf Accessoires/ Reserveonderdelen
Gebruiksaanwijzing	TA012167

Opmerking

De scheerkop van de accu-scheermachine Favorita_{CL}/Libra wordt niet standaard meegeleverd, aangezien er afhankelijk van de toepassing verschillende scheerkoppen kunnen worden gebruikt!

2.2 Benodigde componenten voor het gebruik

- Accu-scheermachine Favorita_{CL}/Libra
- Scheerkop
- Lader
- Netaansluitkabel (met apparaatstekker)
- Li-ion-accu

2.3 Gebruiksdoel accu-scheermachine Favorita_{CL}/Libra

Aanwijzing

Het apparaat is enkel bedoeld om dierenhaar te scheren.

De accu-scheermachine Favorita_{CL}/Libra wordt gebruikt om kleine dieren te scheren.

De accu-scheermachine Favorita_{CL}/Libra moet worden gebruikt met een geschikte scheerkop voor de betreffende toepassing.

2.4 Gebruiksdoel lader GT203/Li-ion-accu GT201

De lader GT203 wordt gebruikt om de accu-scheermachine Favorita_{CL}/Libra en de Li-ion-accu te laden. Hij beschikt over een laadschacht voor beide componenten.

2.5 Werking accu-scheermachine Favorita_{CL}/Libra

De accu-scheermachine Favorita_{CL}/Libra wordt ingeschakeld door de Aan/Uit-schakelaar omhoog te zetten en uitgeschakeld door de Aan/Uit-schakelaar omlaag te zetten.

2.6 Werking lader GT203/Li-ion-accu GT201

De lader GT203 is voorzien voor een netspanningsbereik van 100 V tot 240 V en van 50 Hz tot 60 Hz.

Zodra de netstekker in het stopcontact wordt gestoken is de lader GT203 klaar voor gebruik.

De lader GT203 beschikt over twee laadschachten. In de eerste laadschacht wordt de accu-scheermachine Favorita_{CL}/Libra geladen en in de tweede de Li-ion-accu. Bij iedere laadschacht hoort een afzonderlijk indicatieveld op het frontpaneel van de lader.

Zodra er een Li-ion-accu in het laadstation wordt gestoken, start het laden automatisch.

De laadduur in de laadschachten is afhankelijk van de ladingstoestand en de capaciteit van de Li-ion-accu.

2.6.1 Laadprincipe

De Li-ion-accu worden opgeladen door middel van constante stroomimpulsen.

De ladingstoestand van de Li-ion-accu wordt tijdens het laden continu bewaakt. Door de bewaking van de laadcurve wordt een maximale lading zonder overlading gegarandeerd.

Voorts worden de accu-temperatuur en de laadduur bewaakt.

De lader bewaakt de toestand van de accu en duidt deze aan door middel van twee ladingsindicatoren.

LED-lampjes:

- groen = accu vol
- rood = accu laden

2.6.2 Laadduur

Wanneer de maximale laadduur is bereikt, wordt het laadproces onderbroken.

De laadduur bedraagt ca. 50 min.

3. Voorbereiding en opstelling

Wanneer de volgende voorschriften niet worden nageleefd, wijst Aesculap elke aansprakelijkheid van de hand.

- Bij de opstelling en het gebruik van dit product dient u de volgende voorschriften na te leven:
 - de nationale installatie- en gebruikersvoorschriften,
 - de nationale voorschriften aangaande brand- en explosiepreventie.
 - Gebruiksaanwijsties conform de IEC-/VDE-bepalingen.



GEVAAR

Brand- en explosiegevaar!

- Gebruik dit product niet in een explosiegevaarlijke ruimte.



VOORZICHTIG

Slechte werking of beschadiging van het product door onoordeelkundige opstelling!

- Stel het product niet bloot aan direct zonlicht of vocht.
- Dek de beluchtungspleuf van het product niet af.
- De aangesloten netspanning moet tussen 100 V en 240 V liggen, bij een netfrequentie van 50 Hz tot 60 Hz.
- Zorg ervoor dat het stopcontact van het voedingsnet waarop het product wordt aangesloten goed toegankelijk is.

Accu-scheermachine Favorita_{CL}/Libra

4. Werken met de accu-scheermachine Favorita_{CL}/Libra, de lader GT203/Li-ion-accu GT201

4.1 Klaarmaken

4.1.1 Accessoires aansluiten

Combinaties van accessoires die niet in deze gebruiksaanwijzing worden vermeld, mogen enkel worden gebruikt als ze uitdrukkelijk voor de geplande toepassing bestemd zijn. De vermogenskenmerken en veiligheidsaspecten mogen daarbij niet nadelig worden beïnvloed.

- Als u nog vragen hebt, kunt u contact opnemen met uw B. Braun/Aesculap-partner of de Technische Service van Aesculap, adres zie Paragraaf Technische service.

4.1.2 Scheerkop monteren



WAARSCHUWING

Gevaar voor verwonding door scherpe snijplaten!

- Behandel de scheerkop van de accu-scheermachine Favorita_{CL}/Libra voorzichtig.

Opmerking

De scheerkop van de accu-scheermachine Favorita_{CL}/Libra wordt niet standaard meegeleverd, aangezien er afhankelijk van de toepassing verschillende scheerkoppen kunnen worden gebruikt!

- Schuif de Aan/Uit-schakelaar **12** omhoog om de accu-scheermachine Favorita_{CL}/Libra **3** in te schakelen.
- Druk de spanhevel **2** naar de behuizing toe.

- Steek de scheerkop op de onderplaat **1**.
- Laat de spanhevel **2** los.
De scheerkop is bevestigd.

4.1.3 Lader aansluiten/Li-ion-accu laden



WAARSCHUWING

Brandgevaar bij kortsluiting van de polen door vloeistoffen of metalen onderdelen!

- Voorkom kortsluiting van de Li-ion-accu



WAARSCHUWING

Gevaar voor verwondingen en materiële schade door beschadigde Li-ion-accu's!

- Controleer de Li-ion-accu's voor gebruik op beschadigingen.
- Beschadigde Li-ion-accu's niet gebruiken of laden.



VOORZICHTIG

Afname van vermogen/prestaties van de ontladen Li-ion-accu door langdurige bewaring!

- Berg de Li-ion-accu enkel volledig geladen op voor langere tijd en laad hem maandelijks bij.



VOORZICHTIG

Vernieling van het product, de laadschacht of de Li-ion-accu door een verkeerd accutype in de laadschacht te steken!

- Steek de Li-ion-accu's enkel in de daarvoor voorziene laadschachten.
- Breng de Li-ion-accu's in de juiste positie aan.

Opmerking

Schakel de accu-scheermachine Favorita_{CL}/Libra uit, alvorens deze te laden!

Opmerking

De Li-ion-accu's warmen licht op tijdens het laden.

Opmerking

Trek de stekker van de netaansluitkabel uit het stopcontact, wanneer u niet met de lader werkt!

- Lader **5** aansluiten: Steek de apparaatstekker van de netaansluitkabel **6** in de lader **5**.
- Steek de netstekker van de netaansluitkabel **6** in het stopcontact.
- Zet de Li-ion-accu **9** in de laadschacht **7** van de lader **5** en laad hem op.
 - of -
- Zet de accu-scheermachine Favorita_{CL}/Libra **3** in de laadschacht **11** van de lader **5** en laad deze op. De ladingsindicator **8** of ladingsindicator **10** licht rood op.
Na het laden brandt de ladingsindicator **8/10** groen en is de accu-scheermachine Favorita_{CL}/Libra **3**/de Li-ion-accu **9** klaar voor gebruik.

4.2 Functietest accu-scheermachine Favorita_{CL}/Libra

- Voer een visuele inspectie uit.
- Controleer de stand van de schakelaar.
- Steek de accu erop, zie Paragraaf Li-ion-accu vervangen.
- Breng de scheerkop correct aan en smeer deze indien nodig, zie Paragraaf Omgang met de scheerkop.
- Leg een geladen Li-ion-reserveaccu klaar.
- Reinig de accu-scheermachine Favorita_{CL}/Libra voor het gebruik, zie Paragraaf Reiniging/Desinfectie.

4.3 Functietest lader

- Voer een visuele inspectie uit.
Alvorens het product op het voedingsnet aan te sluiten:
 - Controleer de netaansluitkabel **6** op eventuele beschadigingen.
 - Controleer het product op eventuele beschadigingen (bijv. contacten van de laadschachten controleren op kromgebogen contacten).
- Steek de netaansluitkabel **6** in de apparaatstekker van de lader.
- Steek de netstekker in het stopcontact van het voedingsnet.
- Zet de Li-ion-accu **9** in de laadschacht **7** van de lader **5** en laad hem op.
 - of -
- Zet de accu-scheermachine Favorita_{CL}/Libra **3** in de laadschacht **11** van de lader **5** en laad deze op. De ladingsindicator **8** of ladingsindicator **10** licht rood op.
Na het laden brandt de ladingsindicator **8/10** groen en is de accu-scheermachine Favorita_{CL}/Libra **3**/de Li-ion-accu **9** klaar voor gebruik.
Het product is klaar voor gebruik.

4.4 Omgang met de scheerkop

4.4.1 Plaatdruk instellen

Opmerking

Om de snijprestaties te verhogen kan de plaatdruk worden bijgesteld, zie uitvouwblad!

- Draai de stelschroef **15** aan tot de bovenste snijplaat **19** door matige zijdelingse druk met de hand kan worden bewogen.

Accu-scheermachine Favorita_{CL}/Libra

4.4.2 De plaatdruk met precisie-aanpassingshulp Torqui instellen

Aanwijzing

De fabrikant adviseert voor het optimaal instellen van de drukplaat het gebruik van de precisie-aanpassingshulp Torqui.

- Precisie-aanpassingshulp Torqui 20 in de binnenzeskant van de kartelschroef 15 steken en net zo lang rechtsom draaien, tot een klik te horen is.

Aanwijzing

Kartelschroeven van oudere scheerkoppen, die geen binnenzeskant hebben, kunnen met de schroevenset GT141 aangepast worden.

4.4.3 Snijplaat slijpen

Opmerking

Laat de snijplaat slijpen door de Technische Service, zie Paragraaf Technische service.

4.4.4 Scheerkop demonteren



WAARSCHUWING

Gevaar voor verwonding door scherpe snijplaten!

- **Behandel de scheerkop van de accu-scheermachine Favorita_{CL}/Libra voorzichtig.**
- Draai de stelschroef 15 met de bladveer 16 los.
- Duw de bovenste snijplaat 19 onder de spanplaat kunststof 14 uit de scheerkop. De scheerkop is gedemonteerd.

4.4.5 Scheerkop smeren

- Scheerkop demonteren, zie Paragraaf Scheerkop demonteren.
- Maak de bovenste 19 en onderste snijplaat 18 schoon met een zachte doek of borsteltje. Let erop dat de spleten tussen de tanden 17 goed schoon worden.
- Smeer de bovenste 19 en onderste snijplaat 18 met een beetje speciale olie voor snijkoppen GT604.

4.4.6 Li-ion-accu vervangen

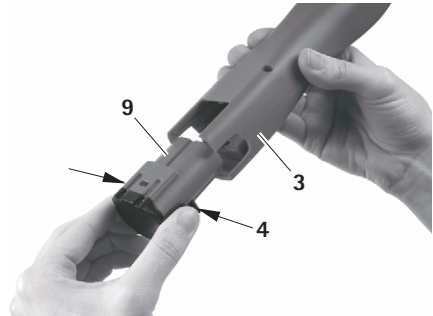

Afb. 1

- Houd de accu-scheermachine Favorita_{CL}/Libra 3 vast en druk op de accu-ontgrendeling 4.
- Trek de Li-ion-accu 9 uit de accu-scheermachine Favorita_{CL}/Libra 3.
- Steek de geladen Li-ion-accu 9 tot de aanslag in de accu-scheermachine Favorita_{CL}/Libra 3. De accu-scheermachine Favorita_{CL}/Libra 3 is klaar voor gebruik.

5. Reiniging en sterilisatie



VOORZICHTIG

Beschadiging of vernieling van het product door machinale reiniging/desinfectie of sterilisatie!

- Reinig/desinfecteer het product uitsluitend handmatig.
- Steriliseer het product nooit.

5.1 Reiniging/Desinfectie

Opmerking

Volg de voorschriften inzake verwijdering en hygiëne!

Handmatige reiniging/desinfectie



GEVAAR

Gevaar voor elektrocutie en brand!

- Trek de netstekker uit voor de reiniging.
- Let erop dat er geen vloeistof in het product binnendringt.
- Laat het product na de reiniging/desinfectie minstens 1 minuut luchten.



VOORZICHTIG

Beschadiging van het product door verkeerde reiniging of gebruik van verkeerd reinigings-/desinfectiemiddel!

- Voer de oppervlaktereiniging uit met in de handel verkrijgbare reinigingsmiddelen.
- Dompel het product nooit onder in water of reinigingsmiddel.
- Laat geen vloeistof in de laadschacht lopen.
- Reinig de contacten in de laadschachten uiterst zorgvuldig.

- Wis de behuizing van het product schoon met een pluisvrije doek, bevochtigd met een in de handel verkrijgbaar desinfectiemiddel.
- Maak de resten van het reinigings- en desinfectiemiddel na de inwerkingstijd af met een pluisvrije doek, bevochtigd met zuiver water.
- Droog het product af met een schone, pluisvrije doek.
- Reinig de contacten in de laadschachten met isopropanol of ethylalcohol en een wattenstaafje. Gebruik geen chemicaliën die corrosie bevorderen.
- Herhaal de reiniging/desinfectie, indien nodig.

5.2 Controle, onderhoud en inspectie

- Laat het product afkoelen tot kamertemperatuur.
- Controleer het product telkens nadat het gereinigd en gedesinfecteerd is, op: reinheid, goede werking en beschadigingen.
- Smeer de scheerkop indien nodig, zie Paragraaf Scheerkop smeren.
- Om de snijprestaties te verhogen kan de plaatdruk worden bijgesteld, zie Paragraaf Plaatdruk instellen.
- Inspecteer het product op beschadigingen, abnormale geluiden, overmatige opwarming of te sterke trillingen.
- Inspecteer de scheerkop op afgebroken, beschadigde en botte sneden.
- Sorteert beschadigde producten onmiddellijk uit.

Accu-scheermachine Favorita_{CL}/Libra

6. Onderhoud

Om een betrouwbare werking te garanderen, beveelt Aesculap een jaarlijks onderhoud aan.

Service-adressen

Albert Kerbl GmbH

Felizenzell 9

84428 Buchbach / Germany

Phone: +49 (0) 8086 933-100

Fax: +49 (0) 8086 933-500

E-Mail: info@kerbl.com

www.kerbl.com

Andere service-adressen zijn verkrijgbaar op het bovengenoemde adres.

7. Opsporen en verhelpen van fouten

7.1 Accu-scheermachine Favorita_{CL}/Libra

Storing	Opsporing	Oorzaak	Remedie
Accu-scheermachine Favorita _{CL} /Libra start niet	Stand schakelaar controleren	Li-ion-accu niet geladen	Li-ion-accu laden
	-	Li-ion-accu defect	Nieuwe Li-ion-accu aanbrengen
	-	Li-ion-accu niet aangebracht	Nieuwe Li-ion-accu aanbrengen
Accu-scheermachine Favorita _{CL} /Libra blijft stilstaan	-	Li-ion-accu uitgeschakeld door beveiliging	Schakelaar uit- en opnieuw inschakelen
	-	Li-ion-accu is leeg	Nieuwe Li-ion-accu aanbrengen
Accu-scheermachine Favorita _{CL} /Libra wordt niet opgeladen in het laadstation	LED-lampjes branden niet	-	zie Paragraaf Lader en Li-ion-accu

7.2 Lader en Li-ion-accu

Storing	Opsporing	Oorzaak	Remedie
Lader werkt niet	LED-lampjes branden niet	Netaansluitkabel niet ingestoken	Netaansluitkabel in de apparaatstekker aan de lader en in het stopcontact van het voedingsnet steken
	Li-ion-accu niet geladen	Netaansluitkabel defect	Netaansluitkabel vervangen
		Lader defect	Product door de fabrikant laten repareren
Li-ion-accu wordt niet geladen	Li-ion-accu ingestoken, ladingsindicator brandt niet	Contacten van de lader vuil of beschadigd	Contacten in de laadschacht reinigen, zie Paragraaf Reiniging/ Desinfectie of laten repareren door de fabrikant
		Li-ion-accu defect	Li-ion-accu door de fabrikant laten repareren
		Lader defect	Lader door de fabrikant laten repareren
		Tijdens het laden wordt oververhitting van de Li-ion-accu gedetecteerd	Li-ion-accu uit de laadschacht halen, laten afkoelen en laadproces opnieuw starten. Indien storing zich herhaalt, accu door de fabrikant laten repareren
		Laadstoring of Li-ion-accu defect	Li-ion-accu uit de laadschacht halen en laadproces herhalen, evt. in een andere laadschacht. Als de storing opnieuw optreedt Li-ion-accu door de fabrikant laten repareren

Accu-scheermachine Favorita_{CL}/Libra

8. Technische service

Wijzigingen aan medisch-technische uitrusting kunnen leiden tot het verlies van elke aanspraak op garantie en de nietigheid van eventuele goedkeuringen.

Service-adressen

Albert Kerbl GmbH

Felizenzell 9

84428 Buchbach / Germany

Phone: +49 (0) 8086 933-100

Fax: +49 (0) 8086 933-500

E-Mail: info@kerbl.com

www.kerbl.com

Andere service-adressen zijn verkrijgbaar op het bovengenoemde adres.

9. Accessoires/Reserveonderdelen

Art.nr.	Uitvoering	Voedingskabel	Li-ion-accu	Laadstation	Accu-scheermachine	Accessoires
GT206	Europa buiten Groot- Brittannië	TA012170 Europa-platte stekker, zwart, L=1,8 m	GT201	GT200880	GT200 onverpakt	GT604800 Oliebusje
GT206G	Groot- Brittannië	TA012169 GB-stekker, zwart, L=1,8 m	GT201	GT200880	GT200 onverpakt	GT604800 Oliebusje
GT206J	Japan, Mexico 110-125 V	TA012168 2-polige appa- raatstekker, zwart, L=1,8 m	GT201	GT200880	GT200 onverpakt	GT604800 Oliebusje
GT206K	USA	TA012168 2-polige appa- raatstekker, zwart, L=1,8 m	GT201	GT200880	GT200 onverpakt	GT604800 Oliebusje
GT206AR	Argentinië	TA012333	GT201	GT200880	GT200 onverpakt	GT604800 Oliebusje
GT216	Europa buiten Groot- Brittannië	TA012170 Europa-platte stekker, zwart, L=1,8 m	GT201	GT200880	GT210 onverpakt	GT604800 Oliebusje

Accu-scheermachine Favorita_{CL}/Libra

10. Technische specificaties

10.1 Accu-scheermachine Favorita_{CL}/Libra

Toesteltype	GT216
Aantal slagen per minuut	2 300 1/min
Laad-/uitgangsspanning	max. 8,4 V
Laad-/uitgangsstroom	max. 1,2 A
Gewicht (zonder scheerkop)	400 g
Classificatie conform richtlijn 93/42/EEG	II
EN 60335-1, EN 60335-2-29	

10.2 Lader

Toesteltype	GT203
Netspanningsbereik (stroomopname)	100-240 V
Frequentie	50-60 Hz
Laad-/uitgangsspanning	max. 8,4 V
Laad-/uitgangsstroom	max. 1,2 A
Gewicht	495 g
Classificatie conform richtlijn 93/42/EEG	II
Keurmerken	CE, UL

10.3 Li-ion-accu

Toesteltype	GT201
Celtype	Li
Gelijkspanning	7,4 V
Capaciteit	ca. 1,2 A
Laadduur	50 min ±5 min

10.4 Verklaring van conformiteit

	<p>Wij verklaren in eigen naam dat dit product in overeenstemming is met de volgende normen en normatieve documenten:</p> <p>2004/108/EGEMC-richtlijn: DIN EN 60335-1 DIN EN 60335-2-8</p> <p>Veiligheid van huishoudelijke en soortgelijke elektrische toestellen</p> <ul style="list-style-type: none"> - algemene vereisten - voor haarsnijmachines <p>Aesculap Schermaschinen GmbH</p>
---	--

11. Verwijdering

Elektrisch gereedschap, accessoires en verpakking moeten op een milieubewuste manier worden gerecycled.

11.1 Alleen voor EU-landen

 	<p>Elektrisch gereedschap hoort niet bij het huishoudelijk afval! Volgens de Europese Richtlijn 2012/19/EU inzake afgedankte elektrische en elektronische apparaten en de overeenkomstige nationale voorschriften moet afgedankt elektrisch gereedschap gescheiden worden verzameld en op een milieuverantwoorde wijze worden gerecycled.</p>
--	---

11.2 Li-ion-accu's

Werp accu's niet bij het huishoudelijk afval, in vuur of in het water. Defecte of verbruikte accu's moeten worden ingezameld, gerecycled of op milieuvriendelijke wijze worden verwijderd volgens richtlijn 2006/66/EG.

12. 2 Jaar garantie

Beste klant,
Hartelijk dank dat u voor een product van Aesculap hebt gekozen.

De naam Aesculap staat al decennialang borg voor bewezen kwaliteit en voortreffelijke service. Wij bieden onze klanten innovatieve producten die topprestaties garanderen. Aesculap produceert kwaliteitsapparaten, die met de grootste zorg worden gefabriceerd uit hoogwaardige materialen. Wij willen u er graag op wijzen dat wij niet aansprakelijk zijn voor gebreken aan onze producten, wanneer het gebrek wordt veroorzaakt door onoordeelkundig gebruik, normale slijtage of doordat het product onoordeelkundig wordt toegepast of niet-passende of niet-perfect functionerende producten van vreemde makelij worden ingezet. Eveneens uitgesloten zijn gebreken die geen of nauwelijks invloed hebben op de waarde of goede werking van het product.



Indien wij in het kader van onze kwaliteitsgarantie de aansprakelijkheid aanvaarden, behouden wij ons voor het product te repareren of te vervangen.

Batteridrivna klippmaskin Favorita_{CL}/Libra

Legend

- 1 Klipp huvudshållare
- 2 Spak
- 3 Batteridrivna klippmaskin Favorita_{CL}/Libra
- 4 Batterispärr
- 5 Laddningsaggregat
- 6 Nätanslutningsledning (med apparatstickkontakt)
- 7 Laddningsfack (för litiumjonbatteri)
- 8 Laddningsindikator (för litiumjonbatteri)
- 9 Litiumjonbatteri
- 10 Laddningsindikator (för batteridrivna klippmaskin Favorita_{CL}/Libra)
- 11 Laddningsfack (för batteridrivna klippmaskin Favorita_{CL}/Libra)
- 12 Strömbrytare
- 13 Cylinderskruv
- 14 Tryckförmedlande detalj
- 15 Räfflad skruv
- 16 Bladfjäder
- 17 Tänder
- 18 Undre skärplatta
- 19 Övre skärplatta
- 20 Precisionsjusteringshjälp Torqui GT140

Symboler på produktet

	Följ bruksanvisningen
	Märkning av elektriska och elektroniska produkter enligt direktiv 2012/19/EU (WEEE), se kapitel Avfallshantering

Innehållsförteckning

1.	Säkert handhavande	89
2.	Apparatbeskrivning	89
2.1	Leveransbeskrivning	89
2.2	Komponenter som behövs för driften	90
2.3	Användningsområde för batteridrivna klippmaskin Favorita _{CL} /Libra	90
2.4	Användningsområde för laddare GT203/ litiumjonbatteri GT201	90
2.5	Så fungerar den batteridrivna klippmaskinen Favorita _{CL} /Libra	90
2.6	Så fungerar laddare GT203/ litiumjonbatteri GT201	90
2.6.1	Laddningsprincip	90
2.6.2	Laddningstid	90
3.	Förberedelser och uppställning	91
4.	Arbeta med den batteridrivna klippmaskinen Favorita _{CL} /Libra, laddaren GT203/ litiumjonbatteri GT201	91
4.1	Ordningställande	91
4.1.1	Anslutning av tillbehör	91
4.1.2	Sätta fast klipp huvudet	91
4.1.3	Ansluta laddaren/ladda litiumjonbatteriet	92
4.2	Funktionskontroll av batteridrivna klippmaskin Favorita _{CL} /Libra	92
4.3	Funktionskontroll av laddare	93
4.4	Hantering av klipp huvud	93
4.4.1	Inställning av plattricket	93
4.4.2	Ställ in plattricket med Torqui precisionsjusteringshjälpmedel	93
4.4.3	Slipa skärplatta	93
4.4.4	Demontera klipp huvudet	93
4.4.5	Olja klipp huvudet	93
4.4.6	Byta litiumjonbatterier	94
5.	Förberedelser	94
3.1	Rengöring/desinficering	94
5.2	Kontroll, skötsel och provning	95
6.	Underhåll	95
7.	Identifiering och avhjälpande av fel	95
7.1	Batteridrivna klippmaskin Favorita _{CL} /Libra	95
7.2	Laddare och litiumjonbatteri	96
8.	Teknisk service	97
9.	Tillbehör/reservdelar	97

10.	Tekniska data	98
10.1	Batteridrivna klippmaskin FavoritaCL/Libra ..	98
10.2	Laddningsaggregat	98
10.3	Litiumjonbatteri	98
10.4	Försäkran om överensstämmelse	98
11.	Avfallshantering	98
11.1	Endast för EU-länder	98
11.2	Litiumjonbatterier	99
12.	2 års garanti	99

1. Säkert handhavande



FARA

Livsfara på grund av elektriska stötar.

- **Öppna inte produkten (utom vid byte av batteri).**
- **Anslut produkten endast till ett elnät med skyddsjord.**
- Kontrollera att produkten är funktionsduglig och i föreskrivet skick innan den används.
- Förvara laddare och Li-jonbatterier vid rumstemperatur.
- Håll laddare och Lo-jonbatterier torra.
- Ladda upp litiumjonbatterierna före första användningen.
- "Följ anvisningarna om elektromagnetisk kompatibilitet (EMC)".
- För att undvika skador till följd av icke fackmässig montering eller drift och inte riskera att garantin och tillverkaransvaret går förlorade:
 - Använd bara produkten enligt denna bruksanvisning.
 - Följ säkerhetsinformation och reparationsanvisningar.
 - Tillbehör som inte anges i bruksanvisningen får endast användas med tillverkarens medgivande.
- Produkten och tillbehören får användas endast av personer med erforderlig utbildning, kunskap eller erfarenhet.

- Förvara bruksanvisningen så att den är tillgänglig för användaren.
- Följ gällande standarder.
- Säkerställ att den elektriska installationen i lokalen följer IEC-kraven.
- Lossa nätkabeln genom att dra i stickproppen, inte genom att dra i kabeln.
- Använd inte produkten i utrymmen med explosionsrisk.
- Använd inte produkten om den är skadad eller defekt. Ta omedelbart en skadad produkt ur bruk.

Obs

Apparaten kan användas av barn från 8 års ålder och av personer med reducerade fysiska, sensoriska eller mentala förmågor eller brist på erfarenheter och kunskaper. Dock måste detta ske under uppsikt, eller om de utbildats i säker användning av apparaten och förstår de risker som finns.

- Låt inte barn leka med apparaten.
- Rengöring och underhåll av apparaten får inte utföras av barn utan uppsikt.

2. Apparatbeskrivning

2.1 Leveransbeskrivning

Beteckning	Art.nr
Batteridrivna klippmaskin FavoritaCL	GT200
Batteridrivna klippmaskin Libra	GT210
Litiumjonbatteri	GT201
Laddningsaggregat	GT203
Nätanslutningsledning (med apparatstickkontakt)	se kapitel Tillbehör/reservdelar
Bruksanvisning	TA012167

Batteridrivna klippmaskin Favorita_{CL}/Libra

Obs

Klipphuvudet till den batteridrivna klippmaskinen Favorita_{CL}/Libra medföljer inte leveransen eftersom olika klipphuvuden kan användas beroende på användningsområde!

2.2 Komponenter som behövs för drif- ten

- Batteridrivna klippmaskin Favorita_{CL}/Libra
- Klipphuvud
- Laddningsaggregat
- Nätanslutningsledning (med apparatstickkontakt)
- Litiumjonbatteri

2.3 Användningsområde för batteridrivna klippmaskin Favorita_{CL}/Libra

Obs

Apparaten är endast avsedd för klippning av pälsdjur.

Den batteridrivna klippmaskinen Favorita_{CL}/Libra används för klippning av mindre djur.

Den batteridrivna klippmaskinen Favorita_{CL}/Libra måste användas med ett klipphuvud beroende på användningsområdet.

2.4 Användningsområde för laddare GT203/litiumjonbatteri GT201

Laddaren GT203 används för laddning av den batteridrivna klippmaskinen Favorita_{CL}/Libra och litiumjonbatteriet. Det finns ett laddningsfack vardera för de två komponenterna.

2.5 Så fungerar den batteridrivna klippmaskinen Favorita_{CL}/Libra

Den batteridrivna klippmaskinen Favorita_{CL}/Libra startas och stängs av genom att strömbrytaren skjuts uppåt respektive nedåt.

2.6 Så fungerar laddare GT203/litiumjonbatteri GT201

Laddaren GT203 är avsedd för nätspänningar från 100 V till 240 V och från 50 Hz till 60 Hz.

För att göras driftklart ansluts laddningsaggregatet GT203 till elnätet med nätanslutningskabeln.

Laddaren GT203 har två laddningsfack. I det första laddningsfacket laddas den batteridrivna klippmaskinen Favorita_{CL}/Libra och i det andra facket laddas litiumjonbatteriet.

Laddningsfacken är tilldelade var sitt indikatorfält på laddningsaggregatets framsida.

När ett litiumjonbatteri sticks in i laddningsstationen startar laddningen automatiskt.

Laddningstiden i laddningsfacken är beroende av litiumjonbatteriets laddningstillstånd och kapacitet.

2.6.1 Laddningsprincip

Litiumjonbatteriet laddas med konstanta strömimpulser.

Litiumjonbatteriernas laddningstillstånd övervakas kontinuerligt under uppladdningen. Genom övervakningen av laddningskurvan säkerställs 100-procentig laddning utan överladdning.

Dessutom övervakas batteritemperaturen och laddningstiden.

Laddaren övervakar batteristatusen med två laddningsindikeringar.

LED-indikeringar:

- grön = batteri fullt
- röd = batteri tomt

2.6.2 Laddningstid

När den maximala laddningstiden uppnås avbryts laddningen.

Laddningstiden är ca 50 min.

3. Förberedelser och uppställning

Om följande föreskrifter inte följs tar Aesculap inte på sig något ansvar.

- Iaktta följande vid uppställning och användning av produkten:
 - nationella installations- och användarföreskrifter,
 - de nationella föreskrifterna om brand- och explosionsskydd.
 - användningsanvisningar enligt IEC-/VDE-bestämmelser.



FARA

Brand- och explosionsrisk!

- Använd inte produkten i utrymmen med explosionsrisk.



OBSERVERA

Risk för att funktionen försämras eller produkten skadas genom felaktig uppställning!

- Utsätt inte produkten för direkt solljus eller väta.
- Täck inte över produktens ventilationsöppningar.
- Anslut en nominell spänning på 100 V till 240 V och ett nätfrekvensområde på 50 Hz till 60 Hz.
- Kontrollera att vägguttaget som används för produktens strömförsörjning är fritt åtkomligt.

4. Arbeta med den batteridrivna klippmaskinen Favorita_{CL}/Libra, laddaren GT203/litiumjonbatteri GT201

4.1 Iordningställande

4.1.1 Anslutning av tillbehör

Kombinationer av tillbehör som inte nämns i bruksanvisningen får användas endast om de uttryckligen är avsedda för den planerade användningen. De får inte inverka negativt på prestanda och säkerhetskrav.

- Om du har frågor, kontakta din B. Braun/Aesculap-partner eller Aesculap Teknisk service, adress se kapitel Teknisk service.

4.1.2 Sätta fast klipp huvudet



VARNING

Risk för personskador från de vassa skärplattorna!

- Hantera klipp huvudet till den batteridrivna klippmaskinen Favorita_{CL}/Libra försiktigt.

Obs

Klipp huvudet till den batteridrivna klippmaskinen Favorita_{CL}/Libra medföljer inte leveransen eftersom olika klipp huvuden kan användas beroende på användningsområde!

- Skjut strömbrytaren 12 uppåt för att slå på den batteridrivna klippmaskinen Favorita_{CL}/Libra 3.
- Tryck spaken 2 i kapslingens riktning.
- Sätt fast klipp huvudet på klipp huvudhållaren 1.
- Släpp spaken 2.
Klipp huvudet sitter på.

Batteridrivna klippmaskin Favorita_{CL}/Libra

4.1.3 Ansluta laddaren/ladda litiumjonbatteriet



WARNING

Brandfara om polerna kortsluts med vätskor eller metalldelar!

- Kortslut inte litiumjonbatteriet.



WARNING

Risk för personskador och skador på utrustning om litiumjonbatteriet skadas.

- Kontrollera innan laddningen att litiumjonbatteriet inte är skadat.
- Använd eller ladda inte ett skadat litiumjonbatteri.



OBSERVERA

Ett urladdat litiumjonbatteri förlorar sin kapacitet om det förvaras en längre tid.

- Förvara bara litiumjonbatteriet fulladdat vid en längre tids förvaring, och ladda om det en gång i månaden.



OBSERVERA

Risk för att produkten, laddningsfacket eller litiumjonbatteriet förstörs genom att fel typ av batteri placeras i laddningsfacket.

- Placera endast litiumjonbatteriet i ett laddningsfack som är avsett för detta.
- Sätt in litiumjonbatteriet åt rätt håll.

Obs

Litiumjonbatteriet värmer upp sig något vid laddningen.

Obs

När laddaren inte används ska nätanslutningsledningen lossas från vägguttaget.

- Anslut laddaren **5**: Anslut apparatkontakten på nätanslutningsledningen **6** till laddaren **5**.
- Anslut nätkontakten på nätanslutningsledningen **6** till vägguttaget.
- Sätt litiumjonbatteriet **9** i laddningsfacket **7** på laddaren **5** och ladda upp det.
 - ELLER -
- Sätt den batteridrivna klippmaskinen Favorita_{CL}/Libra **3** i laddningsfacket **11** på laddaren **5** och ladda upp den.

Laddningsindikeringen **8** eller **10** lyser rött.

Efter laddningen lyser laddningsindikeringen **8/10** med grön färg, och den batteridrivna klippmaskinen Favorita_{CL}/Libra **3**/litiumjonbatteriet **9** är klar att användas.

4.2 Funktionskontroll av batteridrivna klippmaskin Favorita_{CL}/Libra

- Gör en visuell kontroll.
- Kontrollera brytarpositionen.
- Sätt in batteriet, se kapitel Byta litiumjonbatterier.
- Sätt fast klipp huvudet och smörj vid behov, se kapitel Hantering av klipp huvud.
- Ha laddade reservlitiumjonbatterier tillgängliga.
- Rengör den batteridrivna klippmaskinen Favorita_{CL}/Libra före användning, se kapitel Rengöring/desinficering.

Obs

Stäng av den batteridrivna klippmaskinen Favorita_{CL}/Libra före laddningen!

4.3 Funktionskontroll av laddare

- Gör en visuell kontroll.

Innan produkten ansluts till elnätet:

- Kontrollera om nätanslutningsledningen **6** är skadad.
- Kontrollera om produkten är skadad (kontrollera t. ex. att laddningsfackets kontakter inte är deformerade).
- Anslut nätanslutningsledningen **6** till laddarens apparatkontakt.
- Stick in nätkontakten i vägguttaget.
- Sätt litiumjonbatteriet **9** i laddningsfacket **7** på laddaren **5** och ladda upp det.
 - ELLER -
- Sätt den batteridrivna klippmaskinen Favorita_{CL}/Libra **3** i laddningsfacket **11** på laddaren **5** och ladda upp den.

Laddningsindikeringen **8** eller **10** lyser rött.
Efter laddningen lyser laddningsindikeringen **8/10** med grön färg, och den batteridrivna klippmaskinen Favorita_{CL}/Libra **3**/litiumjonbatteriet **9** är klar att använda.

Produkten är driftklar.

4.4 Hantering av klipphuvud

4.4.1 Inställning av plattrycket

Obs

För att öka klippeffekten måste plattrycket regleras vid behov, se den utfällbara sidan!

- Dra åt den räfflade skruven **15** så pass mycket att den övre skärplattan **19** kan flyttas med handen med medelstarkt tryck från sidan.

4.4.2 Ställ in plattrycket med Torqui precisionsjusteringshjälpmedel

Obs

Tillverkaren rekommenderar användning av precisionsjusteringshjälpen Torqui för optimal justering av plattrycket.

- Sätt in precisionsjusteringshjälpen Torqui **20** i insexnyckeln på den räfflade skruven **15** och vrid medurs tills ett klick hörs.

Obs

Tumskrubar av äldre saxhuvuden, som inte har en sexkantig sockel, kan eftermonteras med skruvset GT141.

4.4.3 Slipa skärplatta

Obs

För att slipa skärplattan, kontakta teknisk service, se kapitel Teknisk service.

4.4.4 Demontera klipphuvudet



WARNING

Risk för personskador från de vassa skärplattorna!

- Hantera klipphuvudet till den batteridrivna klippmaskinen Favorita_{CL}/Libra försiktigt.

- Lossa den räfflade skruven **15** med bladfjädern **16**.
- Skjut ut den övre skärplattan **19** under den tryckförmedlande detaljen **14** från klipphuvudet.

Klipphuvudet är demonterat.

4.4.5 Olja klipphuvudet

- Demontera klipphuvudet, se kapitel Demontera klipphuvudet.
- Rengör den övre **19** och undre skärplattan **18** med en mjuk trasa eller pensel. Se till att luckorna mellan tänderna **17** är rena.

Batteridrivna klippmaskin Favorita_{CL}/Libra

- Smörj in den övre **19** och undre skärplattan **18** lätt med specialolja för klipp huvuden GT604.

4.4.6 Byta litiumjonbatterier

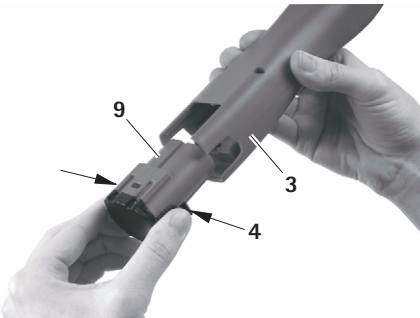

Fig. 1

- Håll i den batteridrivna klippmaskinen Favorita_{CL}/Libra **3** och tryck på batterispärren **4**.
- Dra ut litiumjonbatteriet **9** ur den batteridrivna klippmaskinen Favorita_{CL}/Libra **3**.
- Skjut in ett laddat litiumjonbatteri **9** i den batteridrivna klippmaskinen Favorita_{CL}/Libra **3** tills det bottnar.,
Den batteridrivna klippmaskinen Favorita_{CL}/Libra **3** är klar att använda.

5. Förberedelser



OBSERVERA

Risk för att produkten skadas eller förstörs genom maskinell rengöring/desinfektion eller sterilisering!

- Rengör/desinficera produkten endast manuellt.
- Sterilisera aldrig produkten.

5.1 Rengöring/desinficering

Obs

Följ bestämmelserna om avfallshantering och hygien!

Manuell rengöring/desinfektion



FARA

Risk för elektrisk stöt och brand!

- Dra ur nätkontakten före rengöringen.
- Se till att det inte tränger in vätska i produkten.
- Lufta i minst 1 minut efter rengöring/desinfektion.



OBSERVERA

Risk för att produkten skadas genom felaktig rengöring eller fel rengörings-/desinfektionsmedel!

- Använd ett vanligt rengöringsmedel för ytrengöringen.
- Lägg aldrig produkten i vatten eller rengöringsmedel.
- Låt det inte komma in vätska i laddningsfacken.
- Rengör kontakterna i laddningsfacken ytterst nogga.
- Torka av produktens hölje med en luddfri trasa, som fuktats vanligt medel för avtorkningsdesinficering.
- Torka vid behov av rester av rengörings- och desinfektionsmedlet med en luddfri duk som fuktats i rent vatten efter verkningstiden.
- Använd en ren, luddfri trasa för torkningen.
- Rengör kontakterna i laddningsfacken med isopropanol eller etylalkohol och en bomullspinne. Använd inte korrosionsfrämjande kemikalier.
- Upprepa rengöringen/desinfektionen, om det behövs.

5.2 Kontroll, skötsel och provning

- Låt produkten svalna till rumstemperatur.
- Kontrollera efter varje rengöring och desinficering att produkterna Renhet, funktion och skador.
- Smörj in klipp huvudet med olja vid behov, se kapitel Olja klipp huvudet.
- För att öka klippeffekten ska du vid behov ställa in plattrycket, se kapitel Inställning av plattrycket.
- Kontrollera produkten med avseende på skador, ovanliga lagerljud, kraftig uppvärmning eller kraftig vibration.
- Kontrollera att klipp huvudet inte är brutet, skadat eller har trubbiga eggar.
- Ta omedelbart en skadad produkt ur bruk.

6. Underhåll

För att garantera tillförlitlig drift rekommenderar Aesculap service en gång om året.

Serviceadresser

Albert Kerbl GmbH

Felizenzell 9

84428 Buchbach / Germany

Phone: +49 (0) 8086 933-100

Fax: +49 (0) 8086 933-500

E-Mail: info@kerbl.com

www.kerbl.com

Ytterligare serviceadresser kan erhållas via ovan nämnda adress.

7. Identifiering och avhjälpande av fel

7.1 Batteridrivna klippmaskin Favorita_{CL}/Libra

Fel	Identifiering	Orsak	Åtgärd
Den batteridrivna klippmaskinen Favorita _{CL} /Libra startar inte	Kontrollera strömbrytarens läge	Litiumjonbatteriet inte laddat	Ladda litiumjonbatteriet
	-	Litiumjonbatteriet defekt	Sätt in ett nytt litiumjonbatteri
	-	Litiumjonbatteriet inte isatt	Sätt in ett nytt litiumjonbatteri
Den batteridrivna klippmaskinen Favorita _{CL} /Libra stannar	-	Litiumjonbatteriet har stängts av av skyddsavstängningen	Slå av och sedan på strömbrytaren
	-	Litiumjonbatteriet är tomt	Sätt in ett nytt litiumjonbatteri
Den batteridrivna klippmaskinen Favorita _{CL} /Libra laddas inte i laddningsstationen	LED-indikeringarna tänds inte	-	se kapitel Laddare och litiumjonbatteri

Batteridrivnen klippmaskin Favorita_{CL}/Libra

7.2 Laddare och litiumjonbatteri

Fel	Identifiering	Orsak	Åtgärd
Laddningsaggregat utan funktion	LED-indikeringarna tänds inte	Nätanslutningskabeln inte isatt	Stick in nätanslutningskabeln i apparatstickkontakten på laddaren och i försörjningsnätets vägguttag
	Litiumjonbatteriet inte laddat	Nätanslutningskabeln defekt	Byt ut nätanslutningskabeln
Laddningsaggregatet defekt		Låt tillverkaren reparera produkten	
Litiumjonbatteriet inte laddas	Litiumjonbatteriet är insatt med laddningsindikeringen tänds inte	Laddarens kontakter är smutsiga eller skadade	Rengör kontakterna i laddningsfacket, se kapitel Rengöring/desinficering eller låt tillverkaren reparera produkten
		Litiumjonbatteriet defekt	Låt tillverkaren reparera litiumjonbatteriet
		Laddningsaggregatet defekt	Låt tillverkaren reparera laddningsaggregatet
		Övertemperatur i litiumjonbatteriet detekteras under laddningen	Ta ut litiumjonbatteriet ur laddningsfacket, låt det svalna och starta om laddningen. Låt tillverkaren reparera batteriet om felet uppträder igen
		Laddningsfel eller trasigt litiumjonbatteri	Ta ut litiumjonbatteriet ur laddningsfacket och upprepa laddningen, ev. i ett annat laddningsfack. Låt tillverkaren reparera litiumjonbatteriet om felet uppträder igen

8. Teknisk service

Om medicinteknisk utrustning modifieras kan det medföra att garantin/garantianspråken och eventuella godkännanden upphör att gälla.

Serviceadresser

Albert Kerbl GmbH

Felizenzell 9

84428 Buchbach / Germany

Phone: +49 (0) 8086 933-100

Fax: +49 (0) 8086 933-500

E-Mail: info@kerbl.com

www.kerbl.com

Ytterligare serviceadresser kan erhållas via ovan-nämnda adress.

9. Tillbehör/reservdelar

Art.nr	Utförande	Nätkabel	Litiumjon-batteri	Laddnings-station	Batteridri-ven klippma-skin	Tillbehör
GT206	Europa utom Stor-britannien	TA012170 Europakontakt, svart, L=1,8 m	GT201	GT200880	GT200 ej förpackad	GT604800 Oljeflaska
GT206G	Storbri-tannien	TA012169 GB-kontakt, svart, L=1,8 m	GT201	GT200880	GT200 ej förpackad	GT604800 Oljeflaska
GT206J	Japan, Mex-iko 110-125 V	TA012168 2-polig apparat-kontakt, svart, L=1,8 m	GT201	GT200880	GT200 ej förpackad	GT604800 Oljeflaska
GT206K	USA	TA012168 2-polig apparat-kontakt, svart, L=1,8 m	GT201	GT200880	GT200 ej förpackad	GT604800 oljeflaska
GT206AR	Argentina	TA012333	GT201	GT200880	GT200 ej förpackad	GT604800 Oljeflaska
GT216	Europa utom Storbri-tannien	TA012170 Europakontakt, svart, L=1,8 m	GT201	GT200880	GT210 ej förpackad	GT604800 oljeflaska

Batteridrivna klippmaskin Favorita_{CL}/Libra

10. Tekniska data

10.1 Batteridrivna klippmaskin Favorita_{CL}/Libra

Apparattyp	GT216
Varvtal	2 300 varv/min
Laddnings-/utspänning	max. 8,4 V
Laddnings-/utström	max. 1,2 A
Vikt (utan klipp huvud)	400 g
Klassificering enligt direktiv 93/42/EEG	II
EN 60335-1, EN 60335-2-29	

10.2 Laddningsaggregat

Apparattyp	GT203
Nätspänningsområden (strömförbrukning)	100-240 V
Frekvens	50-60 Hz
Laddnings-/utspänning	max. 8,4 V
Laddnings-/utström	max. 1,2 A
Vikt	495 g
Klassificering enligt direktiv 93/42/EEG	II
Märkningar	CE, UL

10.3 Litiumjonbatteri

Apparattyp	GT201
Celltyp	Li
Likspänning	7,4 V
Kapacitet	ca 1,2 Ah
Laddningstid	50 min. ±5 min.

10.4 Försäkran om överensstämmelse

	<p>Vi förklarar under ensamt ansvar att denna produkt stämmer överens med följande normer eller normativa dokument:</p> <p>2004/108/EG Direktiv om elektromagnetisk kompatibilitet: DIN EN 60335-1 DIN EN 60335-2-8 Säkerhet hos elektriska apparater för hushållsbruk och liknande ändamål – allmänna krav – för hårklippmaskiner Aesculap Schermaschinen GmbH</p>
---	---

11. Avfallshantering

Elektriska verktyg, tillbehör och förpackning skall tillföras en miljövänlig återvinning.

11.1 Endast för EU-länder

	<p>Elektriska verktyg får inte slängas bland hushållsavfall.</p> <p>Enligt det europeiska direktivet 2012/19/EU gällande uttjänta elektriska och elektroniska apparater och dess omsättning till nationell rätt skall ej längre fungerande elektriska verktyg samlas in separat och tillföras en miljövänlig återanvändning.</p>
---	--

11.2 Litiumjonbatterier

Litiumjonbatterier får inte kastas bland hushållsavfall, i öppen eld eller vatten. Defekta eller förbrukade batterier ska samlas in enligt direktivet 2006/66/EG, återvinnas eller avfallshanteras på ett miljövänligt sätt.

12. 2 års garanti

Bäste kund,

Tack för att du bestämt dig för en produkt från vårt företag.

Namnet Aesculap står sedan årtionden tillbaka för utprovad kvalitet och förstklassig service. Vi erbjuder våra kunder innovativa och kraftfulla produkter. Aesculap tillverkar högklassiga apparater och försäkrar att via använt material av hög kvalitet och att produkten är omsorgsfullt tillverkad och sammansatt. Vi vill påpeka att vi inte tar ansvar för materiella brister på våra produkter om dessa beror på en felaktig användning, normalt slitage eller för att produkten använts på ett felaktigt sätt eller om ej passande eller ej felfritt fungerande externa produkter använts.

Även sådana brister, som inte på ett väsentligt sätt påverkar produktens värde eller funktion är undantagna.

Vid ett garantifall förebehåller vi oss rätten att antingen reparera produkten eller byta ut den.

Машинка для стрижки, с аккумулятором, Favorita_{CL}/Libra

Легенда

- 1 Держатель стригущей головки
- 2 Рычаг
- 3 Машинка для стрижки, с аккумулятором, Favorita_{CL}/Libra
- 4 Деблокиратор аккумулятора
- 5 Зарядное устройство
- 6 Сетевой кабель (с приборным штекером)
- 7 Зарядное гнездо (для литиево-ионного аккумулятора)
- 8 Индикатор зарядки (для литиево-ионного аккумулятора)
- 9 Литиево-ионный аккумулятор
- 10 Индикатор зарядки (к машинке для стрижки, с аккумулятором, Favorita_{CL}/Libra)
- 11 Зарядное гнездо (к машинке для стрижки, с аккумулятором, Favorita_{CL}/Libra)
- 12 Переключатель "Вкл/Выкл"
- 13 Винт с цилиндрической головкой
- 14 Давящий элемент
- 15 Винт с накатанной головкой
- 16 Пластинчатая пружина
- 17 Зубцы
- 18 Нижняя режущая пластина
- 19 Верхняя режущая пластина
- 20 Точное вспомогательное приспособление регулировки "Torqui GT140"

Символы на продукт

	Соблюдайте требования руководства по эксплуатации
	Маркировка электрических и электронных приборов в соответствии с директивой 2012/19/EU (WEEE), см. Раздел Утилизация

Содержание

1. Правильное обращение с устройством 101
2. Описание устройства 102
 - 2.1 Комплект поставки 102
 - 2.2 Компоненты, необходимые для эксплуатации устройства 103
 - 2.3 Назначение машинки для стрижки, с аккумулятором, Favorita_{CL}/Libra 103
 - 2.4 Назначение зарядного устройства GT203/литиево-ионный аккумулятор GT201 103
 - 2.5 Порядок функционирования машинки Favorita_{CL}/Libra 103
 - 2.6 Функционирование зарядного устройства GT203/литиево-ионный аккумулятор GT201 103
 - 2.6.1 Принцип зарядки 103
 - 2.6.2 Время зарядки 103
3. Подготовка и установка 103
4. Работа с машинкой Favorita_{CL}/Libra, зарядным устройством GT203/литиевоионный аккумулятор GT201 104
 - 4.1 Подготовка 104
 - 4.1.1 Подсоединение принадлежностей 104
 - 4.1.2 Надеть стригущую головку 104
 - 4.1.3 Подключение зарядного устройства/ зарядка литиево-ионного аккумулятора 105
 - 4.2 Проверка функционирования машинки Favorita_{CL}/Libra 106
 - 4.3 Проверка функционирования зарядного устройства 106
 - 4.4 Работа со стригущей головкой 107
 - 4.4.1 Регулирование давления пластины 107
 - 4.4.2 Установка давления на пластину при помощи вспомогательного приспособления регулировки "Torqui" 107
 - 4.4.3 Заточка ножа 107
 - 4.4.4 Демонтаж стригущей головки 107

4.4.5 Смазка стригущей головки маслом	107
4.4.6 Замена литиево-ионного аккумулятора	108
5. Подготовка	108
5.1 Очистка/дезинфекция	108
5.2 Контроль, уход и проверка	109
6. Техническое обслуживание	109
7. Распознавание и устранение неисправностей	110
7.1 Машинка для стрижки, с аккумулятором, FavoritaCL/Libra ..	110
7.2 Зарядное устройство и литиево- ионный аккумулятор	111
8. Сервисное обслуживание	113
9. Принадлежности/запасные части	114
10. Технические характеристики	115
10.1 Машинка для стрижки, с аккумулятором, FavoritaCL/Libra ..	115
10.2 Зарядное устройство	115
10.3 Литиево-ионный аккумулятор	116
10.4 Заявление о соответствии	116
11. Утилизация	116
11.1 Только для стран ЕС	116
11.2 Литиево-ионные аккумуляторы ..	116
12. Гарантия 2 года	117

1. Правильное обращение с устройством



Опасность для жизни из-за поражения электрическим током!

- ОПАСНОСТЬ**
- **Изделие не вскрывать (это указание не распространяется на замену зарядного гнезда).**
 - **Подключать устройство только к сети питания с защитным проводом.**
 - Перед применением устройства проверить его на работоспособность и надлежащее состояние.
 - Зарядное устройство и литиево-ионные аккумуляторы хранить при комнатной температуре.
 - Зарядное устройство и литиево-ионные аккумуляторы хранить в сухом помещении.
 - Перед первым применением зарядить литиево-ионные аккумуляторы.
 - Соблюдать "Указания по электромагнитной совместимости (ЭМС)".
 - Чтобы избежать повреждений, являющихся результатом неправильного монтажа или эксплуатации, и сохранить право на гарантию, необходимо:
 - использовать устройство только в соответствии с руководством по эксплуатации,
 - соблюдать указания по технике безопасности и техническому обслуживанию,

Машинка для стрижки, с аккумулятором, Favorita_{CL}/Libra

- Принадлежности, не упомянутые в руководстве по эксплуатации, можно использовать только с согласия производителя.
 - Устройство и принадлежности разрешается приводить в действие и использовать только лицам, имеющим соответствующее образование, знания или опыт.
 - Руководство по эксплуатации должно храниться в доступном для пользователей месте.
 - Соблюдать действующие нормы.
 - Убедиться, что электропроводка помещения соответствует стандартам IEC (Международной комиссии по электротехнике).
 - Отсоединять устройство от сети, вытягивая вилку, ни в коем случае не тянуть за кабель.
 - Не использовать изделие во взрывоопасных зонах.
 - Нельзя использовать поврежденное или неисправное изделие. Поврежденное изделие сразу же отобрать и удалить.
- Очистка и техническое обслуживание устройства не могут выполняться детьми без присмотра.

2. Описание устройства

2.1 Комплект поставки

Наименование	Артикул
Машинка для стрижки, с аккумулятором, Favorita _{CL}	GT200
Машинка для стрижки, с аккумулятором, Libra	GT210
Литиево-ионный аккумулятор	GT201
Зарядное устройство	GT203
Линия подключения к сети (со штепсельным разъемом)	см. Раздел Принадлежн ости/ запасные части
Руководство эксплуатации	по ТА012167

Указание

Устройство может использоваться детьми старше 8 лет и лицами с ограниченными физическими, сенсорными или умственными способностями или лицами, не обладающими достаточным опытом и достаточными знаниями, только в том случае, если они находятся под присмотром или получили инструкции по безопасному обращению с устройством и ознакомлены с исходящими от него опасностями.

- Запрещается использовать устройство в качестве детской игрушки.

Указание

Стригущая головка к машинке Favorita_{CL}/Libra не включена в комплект поставки, так как могут использоваться различные головки - в зависимости от сферы применения!

2.2 Компоненты, необходимые для эксплуатации устройства

- Машинка для стрижки, с аккумулятором, Favorita_{CL}/Libra
- Стригущая головка
- Зарядное устройство
- Линия подключения к сети (со штепсельным разъемом)
- Литиево-ионный аккумулятор

2.3 Назначение машинки для стрижки, с аккумулятором, Favorita_{CL}/Libra

Указание

Устройство предназначено только для стрижки шерсти у животных.

Машинка Favorita_{CL}/Libra применяется для стрижки мелких животных.

Машинка для стрижки Favorita_{CL}/Libra должна применяться вместе со стригущей головкой, в соответствии со сферой применения.

2.4 Назначение зарядного устройства GT203/литиево-ионный аккумулятор GT201

Зарядное устройство GT203 применяется для зарядки машинки Favorita_{CL}/Libra и литиевоионного аккумулятора. Для каждого из этих компонентов имеется свое зарядное гнездо.

2.5 Порядок функционирования машинки Favorita_{CL}/Libra

Машинка Favorita_{CL}/Libra включается путем переведения переключателя "Вкл/Выкл" вверх и выключается этим же переключателем вниз.

2.6 Функционирование зарядного устройства GT203/литиево-ионный аккумулятор GT201

Зарядное устройство GT203 рассчитано на сетевое напряжение в диапазоне от 100 В до 240 В и от 50 Гц до 60 Гц.

Для готовности к эксплуатации нужно подключить зарядное устройство GT203 при помощи сетевого штекера к сети питания.

Зарядное устройство GT203 имеет два зарядных гнезда. В первом зарядном гнезде заряжается сама машинка Favorita_{CL}/Libra, а во втором - литиево-ионный аккумулятор.

Каждому зарядному гнезду соответствует определенное поле индикации на фронтальной панели зарядного устройства.

Машинка для стрижки, с аккумулятором, Favorita_{CL}/Libra

При установке литиево-ионного аккумулятора в зарядное гнездо процесс зарядки начинается автоматически.

Время зарядки в зарядных гнездах зависит от уровня зарядки и мощности литиево-ионных аккумуляторов.

2.6.1 Принцип зарядки

Литиево-ионные аккумуляторы заряжаются импульсами постоянного тока.

Во время зарядки литиево-ионных аккумуляторов контролируется уровень зарядки. Контроль над кривой заряда обеспечивает 100-% зарядку без перезарядки.

Кроме того, отслеживается температура аккумулятора и время зарядки.

Зарядное устройство следит за состоянием аккумулятора при помощи двух индикаторов зарядки.

Светодиодные индикаторы:

- зеленый = аккумулятор заряжен
- красный = аккумулятор разряжен

2.6.2 Время зарядки

При достижении максимального времени зарядки процесс зарядки прекращается.

Продолжительность зарядки составляет около 50 мин.

3. Подготовка и установка

Фирма Aescular снимает с себя всякую ответственность, если не выполняются перечисленные ниже предписания.

- При установке и эксплуатации изделия должны соблюдаться:
 - предписания по установке и эксплуатации, принятые в конкретной стране,

- предписания по противопожарной безопасности и взрывозащите,

- предписания по эксплуатации в соответствии с положениями IEC/VDE.



ОПАСНОСТЬ

Опасность пожара и взрыва!

- Не использовать изделие во взрывоопасных зонах.



ОСТОРОЖНО

Нарушение функционирования или повреждение изделия в результате неправильного монтажа!

- Не подвергать изделие воздействию прямых солнечных лучей или влаги.
- Не закрывать вентиляционные щели изделия.
- Подключать к сети с напряжением в диапазоне от 100 В до 240 В и частотой от 50 Гц до 60 Гц.
- Убедиться, что к розетке сети питания, используемой для подачи электроэнергии к изделию, имеется свободный доступ.

4. Работа с машинкой Favorita_{CL}/Libra, зарядным устройством GT203/литиевоионный аккумулятор GT201

4.1 Подготовка

4.1.1 Подсоединение принадлежностей

Комбинации принадлежностей, о которых не упоминается в данном руководстве по эксплуатации, разрешаются к применению лишь в том случае, если они определенно предназначены для предполагаемого использования. Не разрешаются какие-либо действия, оказывающие негативное влияние на характеристики мощности, а также требования по технике безопасности.

- При возникновении вопросов обращайтесь к партнеру фирмы V. Braun/Aescular или в отдел технического обслуживания Aescular, адрес см. Раздел Сервисное обслуживание.

4.1.2 Надеть стригущую головку



ВНИМАНИЕ

Опасность получения травмы из-за острых ножей!

- Осторожно обращаться со стригущей головкой машинки Favorita_{CL}/Libra.

Указание

Стригущая головка для машинки Favorita_{CL}/Libra не включена в комплект поставки, так как могут использоваться различные головки - в зависимости от сферы применения!

- Переключить переключатель "Вкл/Выкл" **12** вверх, чтобы включить машинку Favorita_{CL}/Libra **3**.
- Нажать на рычаг **2** в направлении корпуса.
- Установить стригущую головку на держатель **1**.
- Отпустить рычаг **2**.
Стригущая головка установлена.

4.1.3 Подключение зарядного устройства/зарядка литиевоионного аккумулятора



ВНИМАНИЕ

Опасность пожара в результате короткого замыкания полюсов из-за попадания жидкостей или металлических частей!

- Не допускать короткого замыкания литиевоионного аккумулятора.



ВНИМАНИЕ

При повреждении литиевоионных аккумуляторов существует опасность травмирования и нанесения материального ущерба!

- Перед зарядкой проверить литиевоионные аккумуляторы на наличие повреждений.
- Не применять и не заряжать литиевоионные аккумуляторы.

Машинка для стрижки, с аккумулятором, Favorita_{CL}/Libra



ОСТОРОЖНО

Потеря мощности / производительности разряженного литиево-ионного аккумулятора в результате длительного хранения!

- **На длительное хранение оставлять литиево-ионный аккумулятор только полностью заряженным и производить подзарядку один раз в месяц.**



ОСТОРОЖНО

Если в зарядное гнездо установлен аккумулятор несоответствующего типа, это может вызвать разрушение изделия, зарядного гнезда или литиево-ионного аккумулятора!

- **Устанавливать литиево-ионные аккумуляторы только в предусмотренные для этого зарядные гнезда.**
- **Правильно вставлять литиево-ионные аккумуляторы.**

Указание

Перед выполнением зарядки выключить машинку Favorita_{CL}/Libra!

Указание

Литиево-ионные аккумуляторы легко нагреваются во время процесса зарядки.

Указание

Если с зарядным устройством не ведутся никакие работы, необходимо отключить сетевую кабель от розетки!

- Подключение зарядного устройства **5**: Приборный штекер сетевого кабеля **6** вставить с зарядное устройство **5**.
- Сетевой штекер сетевого кабеля **6** вставить в штепсельную розетку.
- Установить литиево-ионный аккумулятор **9** в зарядное гнездо **7** зарядного устройства **5** и зарядить.
- или -
- Вставить машинку Favorita_{CL}/Libra **3** в зарядное гнездо **11** зарядного устройства **5** и зарядить.
Индикатор зарядки **8** или индикатор зарядки **10** загорается красным цветом. После окончания зарядки индикатор **8/10** загорается зеленым цветом, и машинка Favorita_{CL}/Libra **3**/литиево-ионный аккумулятор **9** готов к эксплуатации.

4.2 Проверка функционирования машинки Favorita_{CL}/Libra

- Провести визуальную проверку.
- Проверить положение переключателя.
- Установить аккумулятор, см. Раздел Замена литиево-ионного аккумулятора.
- Правильно установить стригущую головку и, если необходимо, смазать маслом, см. Раздел Работа со стригущей головкой.
- Держать в готовности заряженный резервный литиево-ионный аккумулятор.
- Перед использованием очистить машинку Favorita_{CL}/Libra, см. Раздел

Очистка/дезинфекция.

4.3 Проверка функционирования зарядного устройства

- Провести визуальную проверку.
Перед подключением изделия к сети питания:
 - Проверить сетевой кабель **6** на наличие возможных повреждений.
 - Проверить изделие на наличие возможных повреждений (например, проверить контакты зарядных гнезд на возможность наличия деформации контактов).
- Вставить сетевой кабель **6** в приборный штекер на зарядном устройстве.
- Вставить штекер сетевого кабеля в розетку сети питания.
- Установить литиево-ионный аккумулятор **9** в зарядное гнездо **7** зарядного устройства **5** и зарядить.
- или -
- Вставить машинку Favorita_{CL}/Libra **3** в зарядное гнездо **11** зарядного устройства **5** и зарядить.
Индикатор зарядки **8** или индикатор зарядки **10** загорается красным цветом. После окончания зарядки индикатор **8/10** загорается зеленым цветом, и машинка Favorita_{CL}/Libra **3**/литиево-ионный аккумулятор **9** готов к эксплуатации.
Изделие готово к эксплуатации.

4.4 Работа со стригущей головкой

4.4.1 Регулирование давления пластины

Указание

Чтобы увеличить производительность стрижки, необходимо, при необходимости, отрегулировать давление пластины, см. раскладывающуюся страницу!

- Затянуть винт с накатанной головкой **15** так сильно, чтобы можно было двигать рукой верхнюю режущую пластину **19** при наличии среднего надавливания со стороны.

4.4.2 Установка давления на пластину при помощи вспомогательного приспособления регулировки "Torqui"

Указание

Для оптимальной установки давления на пластину производитель рекомендует использовать вспомогательное приспособление регулировки "Torqui".

- Вспомогательное приспособление регулировки "Torqui" **20** вставить в внутренний шестигранник винта с накатной головкой **15** и поворачивать по часовой стрелке до тех пор, пока раздастся щелчок.

Указание

Винты с накатной головкой режущих головок версии постарше, которые не снабжены внутренним шестигранником, можно дооборудовать набором крепежа GT141.

Машинка для стрижки, с аккумулятором, Favorita_{CL}/Libra

4.4.3 Заточка ножа

Указание

Для заточки ножа следует обратиться в отдел технического обслуживания, см. Раздел Сервисное обслуживание.

4.4.4 Демонтаж стригущей головки



Опасность получения травмы из-за острых ножей!

ВНИМАНИЕ

➤ Осторожно обращаться со стригущей головкой машинки Favorita_{CL}/Libra.

- Ослабить винт **15** с пластинчатой пружиной **16**.
- Вытянуть верхнюю режущую пластину **19** под давящим элементом **14** из стригущей головки. Стригущая головка демонтирована.

4.4.5 Смазка стригущей головки маслом

- Демонтировать стригущую головку, см. Раздел Демонтаж стригущей головки.
- Очистить мягкой тряпкой или кистью верхнюю **19** и нижнюю режущие пластины **18**. Убедиться при этом, что пространство между зубцами **17** чистое.
- Слегка смазать верхнюю **19** и нижнюю режущие пластины **18** специальным маслом для режущих головок GT604.

4.4.6 Замена литиево-ионного аккумулятора



Рис. 1

- Удерживать машинку Favorita_{CL}/Libra **3** и нажать деблокиратор аккумулятора **4**.
- Вынуть литиево-ионный аккумулятор **9** из машинки Favorita_{CL}/Libra **3**.
- Вставить заряженный литиево-ионный аккумулятор **9** в машинку Favorita_{CL}/Libra **3** до упора.

Машинка Favorita_{CL}/Libra **3** готова к эксплуатации.

5. Подготовка

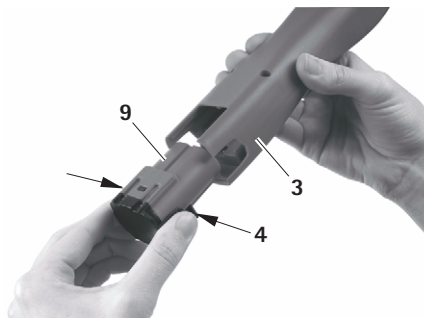

ОСТОРОЖНО

Опасность повреждения или разрушения изделия при проведении машинной очистки/дезинфекции или стерилизации!

- Выполнять очистку/дезинфекцию изделия только вручную.
- Никогда не стерилизовать изделие.

5.1 Очистка/дезинфекция

Указание

Соблюдать предписания по утилизации и санитарные правила!

Ручная очистка/дезинфекция



ОПАСНОСТЬ

Опасность удара током и возникновения пожара!

- **Перед очисткой вытянуть штепсельную вилку.**
- **Убедиться, что в изделие не попадает жидкость.**
- **После очистки/дезинфекции оставить изделие проветриваться в течение не менее 1 минуты.**



ОСТОРОЖНО

Неадекватная очистка или применение неподходящего чистящего/дезинфицирующего средства могут привести к повреждению устройства!

- **Применять стандартное средство для чистки поверхностей.**
- **Никогда не помещать изделие в воду или чистящий раствор.**
- **Не допускать попадания жидкости в зарядные гнезда.**
- **Чистку контактов в зарядных гнездах выполнять с максимальной осторожностью.**

- Протереть корпус изделия безворсовой салфеткой, смоченной стандартным средством для дезинфекции.
- При необходимости, вытереть остатки чистящего и дезинфицирующего средства по истечении времени его воздействия безворсовой салфеткой, смоченной чистой водой.
- Для протирки насухо использовать чистую безворсовую салфетку.
- Для чистки контактов в зарядных гнездах использовать изопропанол или, соответственно, этиловый спирт и ватную палочку. Не применять химические средства, способствующие коррозии.
- При необходимости, провести повторную очистку/дезинфекцию.

5.2 Контроль, уход и проверка

- Охладить изделие до комнатной температуры.
- Каждый раз после проведения очистки и дезинфекции проверять: чистоту, функциональность и наличие повреждений.
- При необходимости смазать маслом стригущую головку, см. Раздел Смазка стригущей головки маслом.
- Чтобы увеличить производительность стрижки, отрегулировать, при необходимости, давление пластины, см. Раздел Регулирование давления пластины.
- Следить за тем, чтобы на изделии не было повреждений, не появлялись посторонние шумы и слишком сильная вибрация во время работы, а также чтобы не происходило чрезмерного нагрева изделия.

Машинка для стрижки, с аккумулятором, Favorita_{CL}/Libra

- Проверить стригущую головку на наличие обломившихся, поврежденных и затупившихся режущих частей.
- Поврежденное изделие сразу же отобрать и удалить.

Адреса сервисных центров

Albert Kerbl GmbH
 Felizenzell 9
 84428 Buchbach / Germany
 Phone: +49 (0) 8086 933-100
 Fax: +49 (0) 8086 933-500
 E-Mail: info@kerbl.com
 www.kerbl.com

Адреса других сервисных центров можно узнать по вышеуказанному адресу.

6. Техническое обслуживание

Чтобы обеспечить надежную эксплуатацию, фирма Aesculap рекомендует проводить техническое обслуживание один раз в год.

7. Распознавание и устранение неисправностей

7.1 Машинка для стрижки, с аккумулятором, Favorita_{CL}/Libra

Неисправность	Распознавание	Причина	Устранение
Машинка Favorita _{CL} /Libra не приводится в действие	Проверить положение переключателя	Не заряжен литиево-ионный аккумулятор	Зарядить литиево-ионный аккумулятор
	–	Литиево-ионный аккумулятор не исправен	Использовать новый литиево-ионный аккумулятор
	–	Не использован литиево-ионный аккумулятор	Использовать новый литиево-ионный аккумулятор
Машинка Favorita _{CL} /Libra останавливается	–	Предохранитель отключил литиево-ионный аккумулятор	Выключить и снова включить переключатель
	–	Литиево-ионный аккумулятор разряжен	Использовать новый литиево-ионный аккумулятор
Машинка Favorita _{CL} /Libra не заряжается в зарядном устройстве	Не горят светодиодные индикаторы	–	см. Раздел Зарядное устройство и литиево-ионный аккумулятор

7.2 Зарядное устройство и литиево-ионный аккумулятор

Неисправность	Распознавание	Причина	Устранение
Зарядное устройство не функционирует	Не горят светодиодные индикаторы	Не подсоединен сетевой кабель	Подсоединить сетевой кабель к приборному штекеру на зарядном устройстве и к розетке сети питания
	Не заряжен литиево-ионный аккумулятор	Сетевой кабель неисправен	Заменить сетевой кабель
		Зарядное устройство не исправно	

Машинка для стрижки, с аккумулятором, Favorita_{CL}/Libra

Неисправность	Распознавание	Причина	Устранение
Литиево-ионный аккумулятор не заряжается	Литиево-ионный аккумулятор подключен, индикатор зарядки не горит	Загрязнены или повреждены контакты зарядного устройства	Очистить контакты в зарядном гнезде, см. Раздел Очистка/дезинфекция или отдать в ремонт фирме-производителю
		Литиево-ионный аккумулятор не исправен	Отдать аккумулятор в ремонт фирме-производителю
		Зарядное устройство не исправно	Отдать зарядное устройство в ремонт фирме-производителю
		Во время процесса зарядки литиево-ионный аккумулятор перегревается	Вынуть аккумулятор из зарядного гнезда, дать ему остыть и снова начать процесс зарядки. Если снова обнаружится неисправность, передать аккумулятор для ремонта на фирму-производитель
		Неполадки в процессе зарядки или литиево-ионный аккумулятор не исправен	Вынуть аккумулятор из зарядного гнезда и повторить процесс зарядки, при необходимости – в другом зарядном гнезде. Если снова есть неполадки, отдать аккумулятор в ремонт фирме-производителю

8. Сервисное обслуживание

Модификации медико-технического оборудования могут приводить к потере права на гарантийное обслуживание, а также к прекращению действия соответствующих допусков к эксплуатации.

Адреса сервисных центров

Albert Kerbl GmbH
Felizenzell 9
84428 Buchbach / Germany
Phone: +49 (0) 8086 933-100
Fax: +49 (0) 8086 933-500
E-Mail: info@kerbl.com
www.kerbl.com

www.aesculap-schermaschinen.de
Адреса других сервисных центров можно узнать по вышеуказанному адресу.

Машинка для стрижки, с аккумулятором, Favorita_{CL}/Libra

9. Принадлежности/запасные части

Артикул	Исполнение	Сетевой кабель	Литиево-ионный аккумулятор	Зарядная станция	Машинка для стрижки, с аккумулятором	Принадлежности
GT206	Европа кроме Великобритании	TA012170 европейский разъем, черный, Д=1,8 м	GT201	GT200880	GT200 не упаковано	GT604800 Емкость с маслом
GT206G	Великобритания	TA012169 GB-штекер, черный, Д=1,8 м	GT201	GT200880	GT200 не упаковано	GT604800 Емкость с маслом
GT206J	Япония, Мексика 110–125 В	TA012168 2-полюсный приборный штекер, черный, Д=1,8 м	GT201	GT200880	GT200 не упаковано	GT604800 Емкость с маслом
GT206K	США	TA012168 2-полюсный приборный штекер, черный, Д=1,8 м	GT201	GT200880	GT200 не упаковано	GT604800 Емкость с маслом
GT206AR	Аргентина	TA012333	GT201	GT200880	GT200 не упаковано	GT604800 Емкость с маслом

Артикул	Исполнение	Сетевой кабель	Литиево-ионный аккумулятор	Зарядная станция	Машинка для стрижки, с аккумулятором	Принадлежности
GT216	Европа кроме Великобритании	TA012170 евро-пейский плоский разъем, черный, Д=1,8 м	GT201	GT200880	GT210 не упаковано	GT604800 Емкость с маслом

10. Технические характеристики

10.1 Машинка для стрижки, с аккумулятором, Favorita_{CL}/Libra

Тип инструмента	GT216
Число ходов	2 300 1/мин
Зарядное/выходное напряжение	макс. 8,4 V
Зарядный ток/выходной ток	макс. 1,2 A
Вес (без стригущей головки)	400 г
Классификация в соответствии с директивой 93/42/EWG	в II
EN 60335-1, EN 60335-2-29	

10.2 Зарядное устройство

Тип инструмента	GT203
Диапазон параметров сетевого напряжения (потребление тока)	100–240 В
Частота	50–60 Гц
Зарядное/выходное напряжение	макс. 8,4 В
Зарядный ток/выходной ток	макс. 1,2 A
Вес	495 г
Классификация в соответствии с директивой 93/42/EWG	в II
Знак проверки	CE, UL

Машинка для стрижки, с аккумулятором, Favorita_{CL}/Libra

10.3 Литиево-ионный аккумулятор

Тип инструмента	GT201
Тип ячеек	Li
Постоянное напряжение	7,4 В
Мощность	ок. 1,2 а/ч
Время зарядки	50 мин ±5 мин

10.4 Заявление о соответствии

	<p>Мы, под собственную ответственность, заявляем, что данное изделие соответствует следующим нормам или нормативным документам: 2004/108/EC Директива по ЗМС: DIN EN 60335-1 DIN EN 60335-2-8 Безопасность электрических приборов, предназначенных для домашнего использования и аналогичных целей - общие требования - к машинкам для стрижки волос Aesculap Schermaschinen GmbH</p>
---	--

11. Утилизация

Электроинструменты, комплектующие и упаковка должны сдаваться для экологически целесообразного вторичного использования.

11.1 Только для стран ЕС



Не выбрасывать электроинструменты в бытовые отходы!
 В соответствии с Европейской директивой 2012/19/EU об отслуживших свой срок электрических и электронных приборах и ее реализацией в национальном праве электроинструменты, больше не пригодные к эксплуатации, должны собираться отдельно и сдаваться для экологически целесообразного вторичного использования.

11.2 Литиево-ионные аккумуляторы

Аккумуляторы нельзя бросать в домашний мусор, в огонь или воду. Неисправные или отработанные аккумуляторы необходимо собирать, вторично использовать или утилизировать без нанесения ущерба окружающей среде согласно Директиве 2006/66/EG.

12. Гарантия 2 года

Уважаемый покупатель,
большое спасибо за то, что Вы выбрали изделие, производимое нашей фирмой.

Марка Aescular уже несколько десятилетий является синонимом проверенного качества и первоклассного обслуживания. Мы предлагаем нашим покупателям инновационное и производительное оборудование. Фирма Aescular производит высококачественные приборы и гарантирует применение высококачественных материалов и точность изготовления. Мы обращаем Ваше внимание на то, что мы не несем ответственность за те недостатки нашей продукции, которые возникают вследствие ненадлежащей эксплуатации, обычного износа, вследствие ненадлежащего использования изделия или использования неподходящей или небезупречно функционирующей продукции других производителей.

Также действие гарантии не распространяется на недостатки, которые не формируют или лишь в незначительной степени формируют стоимость изделия и не влияют или почти не влияют на его функционирование.



При наступлении гарантийного случая мы сохраняем за собой право отремонтировать или заменить изделие.

Akumulatorowa maszynka do strzyżenia Favorita_{CL}/Libra

Legenda

- 1 Uchwyt głowicy strzygącej
- 2 Dźwignia
- 3 Akumulatorowa maszynka do strzyżenia Favorita_{CL}/Libra
- 4 Odblokowanie akumulatora
- 5 Ładowarka
- 6 Przewód sieciowy (z wtyczką przyrządową)
- 7 Gniazdo ładowania (do akumulatora litowo-jonowego)
- 8 Wskaźnik poziomu naładowania (akumulatora litowo-jonowego)
- 9 Akumulator litowo-jonowy
- 10 Wskaźnik poziomu naładowania (akumulatorowej maszynki do strzyżenia Favorita_{CL}/Libra)
- 11 Gniazdo ładowarki (akumulatorowa maszynka do strzyżenia Favorita_{CL}/Libra)
- 12 Włącznik/wyłącznik
- 13 Śruba z łbem walcowym
- 14 Element dociskowy
- 15 Śruba radełkowa
- 16 Sprężyna płytkowa
- 17 Zęby
- 18 Dolna płytka tnąca
- 19 Górna płytka tnąca
- 20 Przyrząd do precyzyjnej regulacji Torqui GT140

Symbole na produkcie

	<p>Przestrzegać instrukcji obsługi</p>
	<p>Oznakowanie urządzeń elektrycznych i elektronicznych wg dyrektywy 2012/19/EU (WEEE), patrz Rozdział Utylizacja</p>

Spis treści

1.	Bezpieczne posługiwanie się urządzeniem ..	119
2.	Opis urządzenia	120
2.1	Zakres dostawy	120
2.2	Komponenty niezbędne do eksploatacji urządzenia	120
2.3	Przeznaczenie akumulatorowej maszynki do strzyżenia Favorita _{CL} /Libra	120
2.4	Przeznaczenie ładowarki GT203/akumulatora litowo-jonowego GT201	120
2.5	Sposób działania akumulatorowej maszynki do strzyżenia Favorita _{CL} /Libra	120
2.6	Sposób działania ładowarki GT203/akumulatora litowo-jonowego GT201	121
2.6.1	Zasada ładowania	121
2.6.2	Czas ładowania	121
3.	Przygotowanie i montaż	121
4.	Praca z akumulatorową maszynką do strzyżenia Favorita _{CL} /Libra, ładowarką GT203/akumulatorem litowo-jonowym GT201	122
4.1	Czynności przygotowawcze	122
4.1.1	Podłączanie wyposażenia	122
4.1.2	Nakładanie głowicy strzygącej	122
4.1.3	Podłączanie ładowarki/ładowanie akumulatora litowo-jonowego	122
4.2	Kontrola działania akumulatorowej maszynki do strzyżenia Favorita _{CL} /Libra	123
4.3	Kontrola działania ładowarki	124
4.4	Posługiwanie się głowicą strzygącą	124
4.4.1	Ustawianie docisku płytek	124
4.4.2	Ustawianie docisku płytki przy użyciu przyrządu do precyzyjnej regulacji Torqui ..	124
4.4.3	Szlifowanie płytki tnącej	124
4.4.4	Demontaż głowicy strzygącej	125
4.4.5	Oliwienie głowicy strzygącej	125
4.4.6	Wymiana akumulatora litowo-jonowego ...	125
5.	Przygotowanie	125
5.1	Czyszczenie/dezynfekcja	125
5.2	Kontrola, konserwacja i sprawdzanie	126
6.	Konserwacja	127
7.	Wykrywanie i usuwanie usterek	128

7.1	Akumulatorowa maszynka do strzyżenia FavoritaCL/Libra	128
7.2	Ładowarka i akumulator litowo-jonowy	128
8.	Serwis techniczny	130
9.	Akcesoria/części zamienne	131
10.	Dane techniczne	132
10.1	Akumulatorowa maszynka do strzyżenia FavoritaCL/Libra	132
10.2	Ładowarka	132
10.3	Akumulator litowo-jonowy	132
10.4	Deklaracja zgodności	132
11.	Utylizacja	133
11.1	Tylko kraje UE	133
11.2	Akumulatory litowo-jonowe	133
12.	2 lata gwarancji	133

1. Bezpieczne posługiwanie się urządzeniem



NIEBEZPIECZEŃSTWO

Zagrożenie życia wskutek porażenia prądem!

- **Produktu nie należy otwierać (z wyjątkiem wymiany akumulatora).**
- **Produkt przyłączać wyłącznie do sieci z wykorzystaniem przewodu PE.**
- Przed użyciem produktu sprawdzić poprawność działania i stan urządzenia.
- Ładowarkę i akumulatory litowo-jonowe przechowywać w temperaturze pokojowej.
- Nie zamaczać ładowarki i akumulatorów litowo-jonowych.
- Naładować akumulator litowo-jonowy przed pierwszym zastosowaniem.
- Przestrzegać wskazówek dotyczących tolerancji elektromagnetycznej (EMV).

- Aby uniknąć szkód spowodowanych przez niewłaściwe złożenie lub użytkowanie i nie ryzykować utraty rękojmi i gwarancji:
 - Używać produktu wyłącznie zgodnie z niniejszą instrukcją użycia.
 - Przestrzegać informacji dotyczących bezpieczeństwa i wskazówek na temat utrzymania sprawności urządzenia.
 - Wyposażenie nie wymienione w instrukcji obsługi może być stosowane wyłącznie za zgodą producenta.
- Produkt i wyposażenie może być używane i stosowane wyłącznie przez osoby, które mają niezbędne kwalifikacje, wiedzę i doświadczenie.
- Instrukcję obsługi należy przechowywać w miejscu dostępnym dla osoby stosującej urządzenie.
- Przestrzegać obowiązujących norm.
- Upewnić się, czy instalacja elektryczna w pomieszczeniu spełnia standardy IEC.
- Urządzenie odłączać od sieci przez wyciągnięcie wtyczki przyrządowej – nie ciągnąć za kabel.
- Produktu nie wolno stosować w strefach zagrożenia wybuchowego.
- Nie używać uszkodzonego lub zepsutego produktu. Uszkodzony produkt należy natychmiast wysortować.

Wskazówka

Urządzenie może być używane przez dzieci powyżej 8 roku życia oraz osoby z ograniczonymi zdolnościami ruchowymi, czuciowymi lub umysłowymi bądź nieposiadające doświadczenia i wiedzy, jeżeli pozostają one pod nadzorem osoby odpowiedzialnej za ich bezpieczeństwo lub otrzymały od niej wskazówki dotyczące bezpiecznego użytkowania urządzenia i rozumieją niebezpieczeństwo związane z użytkowaniem urządzenia.

Akumulatorowa maszynka do strzyżenia Favorita_{CL}/Libra

- Nie zezwalać dzieciom na zabawę urządzeniem.
- Prace związane z czyszczeniem i konserwacją urządzenia nie powinny być wykonywane przez dzieci bez nadzoru.

2. Opis urządzenia

2.1 Zakres dostawy

Nazwa	Nr artykułu
Akumulatorowa maszynka do strzyżenia Favorita _{CL}	GT200
Akumulatorowa maszynka do strzyżenia Libra	GT210
Akumulator litowo-jonowy	GT201
Ładowarka	GT203
Przewód sieciowy (z wtyczką przyrządową)	patrz Rozdział Akcesoria/części zamienne
Instrukcja użycia	TA012167

Wskazówka

Głowica strzygąca akumulatorowej maszynki do strzyżenia Favorita_{CL}/Libra nie jest dostarczana wraz z maszynką, ponieważ w zależności od zastosowania można używać różnych głowic strzygących!

2.2 Komponenty niezbędne do eksploatacji urządzenia

- Akumulatorowa maszynka do strzyżenia Favorita_{CL}/Libra
- Głowica strzygąca
- Ładowarka
- Przewód sieciowy (z wtyczką przyrządową)
- Akumulator litowo-jonowy

2.3 Przeznaczenie akumulatorowej maszynki do strzyżenia Favorita_{CL}/Libra

Wskazówka

Urządzenie jest przeznaczone tylko do strzyżenia sierści zwierząt.

Akumulatorowa maszynka do strzyżenia Favorita_{CL}/Libra jest przeznaczona do strzyżenia małych zwierząt. Akumulatorowa maszynka do strzyżenia Favorita_{CL}/Libra musi być stosowana z głowicą strzygącą odpowiednią do zastosowania.

2.4 Przeznaczenie ładowarki GT203/akumulatora litowo-jonowego GT201

Ładowarka GT203 jest stosowana do ładowania akumulatorowej maszynki do strzyżenia Favorita_{CL}/Libra i akumulatora litowo-jonowego. Do każdego komponentu przewidziane jest jedno gniazdo ładowania.

2.5 Sposób działania akumulatorowej maszynki do strzyżenia Favorita_{CL}/Libra

Włącznik/wyłącznik ustawiony w położeniu górnym włącza, a w położeniu dolnym wyłącza akumulatorową maszynkę do strzyżenia Favorita_{CL}/Libra.

2.6 Sposób działania ładowarki GT203/akumulatora litowo-jonowego GT201

Ładowarka GT203 została zaprojektowana dla zakresu napięć 100 V do 240 V i od 50 Hz do 60 Hz.

W celu uzyskania stanu gotowości do pracy ładowarkę GT203 należy podłączyć kablem zasilającym do sieci elektrycznej.

Ładowarka GT203 posiada dwa gniazda ładowania. Pierwsze gniazdo ładowania służy do ładowania akumulatorowej maszyny do strzyżenia Favorita_{CL}/Libra, a drugie do ładowania akumulatora litowo-jonowego.

Do określonych gniazd przypisane są odpowiednie pola wskaźników na przednim panelu ładowarki.

Z chwilą włożenia akumulatora litowo-jonowego do gniazda ładowania automatycznie rozpoczyna się proces ładowania.

Czas ładowania w gniazdach ładowania jest zależny od stopnia rozładowania i pojemności akumulatorów litowo-jonowych.

2.6.1 Zasada ładowania

Akumulatory litowo-jonowe są ładowane stałymi impulsami prądu.

Stan naładowania akumulatora litowo-jonowego jest nadzorowany przez cały czas ładowania. Kontrola krzywej ładowania gwarantuje 100%-owe naładowanie bez przeładowania.

Dodatkowo nadzorowane są temperatura akumulatora i czas ładowania.

Ładowarka monitoruje poziom naładowania za pomocą dwóch wskaźników poziomu naładowania.

Wskaźniki LED:

- zielony = akumulator naładowany
- czerwony = akumulator rozładowany

2.6.2 Czas ładowania

Po osiągnięciu maksymalnego czasu ładowania proces ładowania zostanie przerwany.

Czas ładowania wynosi ok. 50 min.

3. Przygotowanie i montaż

Jeśli poniższe przepisy nie będą przestrzegane, to firma Aesculap nie ponosi odpowiedzialności za sprawność urządzenia.

- Podczas montażu i uruchamiania produktu należy przestrzegać:
 - krajowych przepisów dotyczących instalacji i użytkowania,
 - krajowych przepisów dotyczących ochrony przeciwpożarowej i przeciwwybuchowej.
 - wskazówek dotyczących stosowania, a wynikających z przepisów IEC/VDE.



NIEBEZPIECZEŃSTWO
TWO

Niebezpieczeństwo pożaru i wybuchu!

- **Produktu nie wolno stosować w strefach zagrożenia wybuchowego.**

Akumulatorowa maszynka do strzyżenia Favorita_{CL}/Libra



OSTROŻNIE

Niepoprawne ustawienie produktu grozi jego uszkodzeniem lub zakłóceniem działania!

- Nie narażać produktu na bezpośrednie działanie promieni słonecznych lub wilgoci.
- Nie zakrywać szczelin wentylacyjnych urządzenia.
- Podłączać tylko do sieci elektrycznej o napięciu znamionowym od 100 V do 240 V i z zakresem częstotliwości 50 Hz do 60 Hz.
- Należy się upewnić, czy gniazdo sieci elektrycznej, z którego ma być zasilany produkt, jest swobodnie dostępne.

4. Praca z akumulatorową maszynką do strzyżenia Favorita_{CL}/Libra, ładowarką GT203/akumulatorem litowo-jonowym GT201

4.1 Czynności przygotowawcze

4.1.1 Podłączanie wyposażenia

Kombinacje dotyczące elementów wyposażenia, których nie wymieniono w instrukcji obsługi, mogą być stosowane tylko wówczas, gdy są przeznaczone do danego zastosowania. Charakterystyka wydajnościowa oraz wymagania dotyczące bezpieczeństwa nie mogą być niekorzystnie zmienione.

- W razie pytań prosimy zwrócić się do Państwa partnera z firmy B. Braun/Aesculap lub do serwisu technicznego Aesculap, adres patrz Rozdział Serwis techniczny.

4.1.2 Nakładanie głowicy strzygącej



OSTRZEŻENIE

Ryzyko skaleczenia ostrymi płytkami tnącymi!

- Z głowicą strzygącą do akumulatorowej maszynki do strzyżenia Favorita_{CL}/Libra należy obchodzić się ostrożnie.

Wskazówka

Głowica strzygąca akumulatorowej maszynki do strzyżenia Favorita_{CL}/Libra nie jest dostarczana wraz z maszynką, ponieważ w zależności od zastosowania można używać różnych głowic strzygących!

- Włacznik/wyłącznik 12 przesunąć w górę, aby włączyć akumulatorową maszynkę do strzyżenia Favorita_{CL}/Libra 3.
- Nacisnąć dźwignię 2 w kierunku obudowy.
- Nałożyć głowicę strzygącą na uchwyt 1.
- Zwołnić dźwignię 2.
Głowica strzygąca jest teraz nałożona.

4.1.3 Podłączanie ładowarki/ładowanie akumulatora litowo-jonowego



OSTRZEŻENIE

Niebezpieczeństwo pożaru w razie wystąpienia zwarcia biegunów przez płyny lub części metalowe!

- Nie należy zwierać akumulatora litowo-jonowego.



OSTRZEŻENIE

Niebezpieczeństwo zranienia lub spowodowania szkód materialnych przez uszkodzone akumulatory litowo-jonowe!

- Przed rozpoczęciem ładowania należy sprawdzić, czy akumulatory litowo-jonowe nie są uszkodzone.
- Nie należy używać ani ładować uszkodzonych akumulatorów litowo-jonowych.



OSTROŻNIE

Dłuższe przechowywanie rozładowanych akumulatorów litowo-jonowych powoduje utratę ich pojemności/wydajności!

- W razie dłuższego przechowywania akumulator litowo-jonowy należy magazynować w stanie całkowicie naładowanym i raz w miesiącu doładowywać.



OSTROŻNIE

Włożenie niewłaściwego akumulatora litowo-jonowego do gniazda ładowarki grozi zniszczeniem produktu, gniazda ładowarki lub akumulatora!

- Akumulatory litowo-jonowe wkładać tylko do przewidzianych dla nich gniazd.
- Akumulatory litowo-jonowe należy wkładać w poprawnej pozycji.

Wskazówka

Przed rozpoczęciem ładowania należy wyłączyć akumulatorową maszynkę do strzyżenia Favorita_{CL}/Libra!

Wskazówka

Akumulatory litowo-jonowe nagrzewają się podczas ładowania.

Wskazówka

Gdy ładowarka nie jest używana, należy odłączyć jej przewód sieciowy od gniazda zasilającego!

- Podłączanie ładowarki 5: Podłączyć wtyczkę przyrządową przewodu sieciowego 6 do ładowarki 5.
- Wtyczkę sieciową przewodu sieciowego 6 podłączyć do gniazda zasilającego.
- Akumulator litowo-jonowy 9 włożyć do gniazda ładowania 7 w ładowarce 5 i naładować.
– lub –
- Akumulatorową maszynkę do strzyżenia Favorita_{CL}/Libra 3 włożyć do gniazda 11 ładowarki 5 i naładować.

Wskaźnik poziomu naładowania 8 lub 10 zacznie świecić na czerwono.

Po zakończeniu procesu ładowania wskaźnik poziomu naładowania 8/10 zacznie świecić na zielono, a akumulatorowa maszynka do strzyżenia Favorita_{CL}/Libra 3/akumulator litowo-jonowy 9 będą gotowe do użycia.

4.2 Kontrola działania akumulatorowej maszynki do strzyżenia Favorita_{CL}/Libra

- Skontrolować wzrokowo.
- Sprawdzić położenie włącznika/wyłącznika.
- Włożyć akumulator, patrz Rozdział Wymiana akumulatora litowo-jonowego.
- Prawidłowo włożyć głowicę strzygącą i ewentualnie naoliwić, patrz Rozdział Postępowanie się głowicą strzygącą.

Akumulatorowa maszynka do strzyżenia Favorita_{CL}/Libra

- Naładowane akumulatory litowo-jonowe trzymać w stanie gotowości.
- Akumulatorową maszynkę do strzyżenia Favorita_{CL}/Libra wyczyścić przed użyciem, patrz Rozdział Czyszczenie/dezynfekcja.

4.3 Kontrola działania ładowarki

- Skontrolować wzrokowo.

Przed podłączeniem produktu do sieci zasilania elektrycznego:

- Należy skontrolować, czy przewód sieciowy **6** nie jest uszkodzony.
- Produkt należy zbadać pod kątem możliwych uszkodzeń (np. czy styki gniazd ładowarki nie są wygięte).
- Podłączyć przewód sieciowy **6** do gniazda w stacji ładowania.
- Wtyczkę sieciową włożyć do gniazda sieci elektrycznej.
- Akumulator litowo-jonowy **9** włożyć do gniazda ładowania **7** w ładowarce **5** i naładować.
 - lub -
- Akumulatorową maszynkę do strzyżenia Favorita_{CL}/Libra **3** włożyć do gniazda **11** ładowarki **5** i naładować.

Wskaźnik poziomu naładowania **8** lub **10** zacznie świecić na czerwono.

Po zakończeniu procesu ładowania wskaźnik poziomu naładowania **8/10** zacznie świecić na zielono, a akumulatorowa maszynka do strzyżenia Favorita_{CL}/Libra **3**/akumulator litowo-jonowy **9** będą gotowe do użycia.

Produkt jest gotowy do pracy.

4.4 Posługiwanie się głowicą strzygącą

4.4.1 Ustawianie docisku płytek

Wskazówka

Aby zwiększyć wydajność cięcia, w razie potrzeby należy wyregulować docisk płytek, patrz na stronie rozkładanej!

- Śrubę radełkowaną **15** dociągnąć na tyle mocno, aby górną płytkę tnącą **19** można było przesunąć ręką z boku z umiarkowanym naciskiem.

4.4.2 Ustawianie docisku płytki przy użyciu przyrządu do precyzyjnej regulacji Torqui

Wskazówka

W celu optymalnego ustawienia docisku płytki producent zaleca stosowanie przyrządu do precyzyjnej regulacji Torqui.

- Włożyć przyrząd do precyzyjnej regulacji Torqui **20** w gniazdo sześciokątne śruby radełkowanej **15** i obracać zgodnie z ruchem wskazówek zegara do momentu, aż będzie słyszalne kliknięcie.

Wskazówka

Śruby radełkowane starszego modelu głowic strzygących, które nie mają gniazda sześciokątnego, można domontować przy użyciu zestawu śrub GT141.

4.4.3 Szlifowanie płytki tnącej

Wskazówka

W celu przeszlifowania płytki tnącej zwrócić się do serwisu technicznego, patrz Rozdział Serwis techniczny.

4.4.4 Demontaż głowicy strzygącej



Ryzyko skaleczenia ostrymi płytkami tnącymi!

- OSTRZEŻENIE**
- Z głowicą strzygącą do akumulatorowej maszynki do strzyżenia Favorita_{CL}/Libra należy obchodzić się ostrożnie.
 - Poluzować śrubę radełkowaną 15 ze sprężyną płytkową 16.
 - Wysunąć górną płytkę tnącą 19 pod element dociskowy 14 z głowicy strzygącej. Głowica strzygąca jest teraz zdemontowana.

4.4.5 Oliwienie głowicy strzygącej

- Zdemontować głowicę strzygącą, patrz Rozdział Demontaż głowicy strzygącej.
- Miękką szmatką lub pędzelkiem wyczyścić górną 19 i dolną 18 płytkę tnącą. Upewnić się, że przerwy między zębami 17 są czyste.
- Naoliwić lekko górną 19 i dolną 18 płytkę tnącą specjalnym olejem do głowic strzygących GT604.

4.4.6 Wymiana akumulatora litowo-jonowego

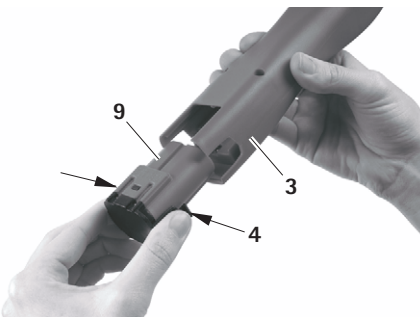

Rys. 1

- Przytrzymać akumulatorową maszynkę do strzyżenia Favorita_{CL}/Libra 3 i nacisnąć odblokowanie akumulatora 4.
- Wyciągnąć akumulator litowo-jonowy 9 z akumulatorowej maszynki do strzyżenia Favorita_{CL}/Libra 3.
- Wsunąć naładowany akumulator litowo-jonowy 9 do akumulatorowej maszynki do strzyżenia Favorita_{CL}/Libra 3 aż do oporu. Akumulatorowa maszynka do strzyżenia Favorita_{CL}/Libra 3 jest gotowa do użycia.

5. Przygotowanie



Maszynowe mycie/dezynfekcja lub sterylizacja grożą uszkodzeniem produktu!

- OSTROŻNIE**
- Produkt należy myć i dezynfekować wyłącznie ręcznie!
 - Nigdy nie sterylizować produktu.

5.1 Czyszczenie/dezynfekcja

Wskazówka

Przestrzegać przepisów dotyczących higieny i usuwania!

Akumulatorowa maszynka do strzyżenia Favorita_{CL}/Libra

Czyszczenie ręczne/dezynfekcja



**NIEBEZPIECZE
ŃSTWO**

Niebezpieczeństwo porażenia prądem i powstania pożaru!

- Przed czyszczeniem wyciągnąć wtyczkę z gniazda elektrycznego.
- Upewnić się, że płyny nie przedostały się do wnętrza produktu.
- Po zakończeniu czyszczenia/dezynfekcji produkt wietrzyć co najmniej przez minutę.



OSTROŻNIE

Niewłaściwe czyszczenie lub zastosowanie niewłaściwych środków czyszczących/dezynfekcyjnych grozi uszkodzeniami produktu!

- Do czyszczenia powierzchni stosować środki dostępne w handlu.
 - Nigdy nie wkładać produktu do wody lub do płynu myjącego.
 - Nie wlewać płynów do gniazd ładowarki.
 - Z największą starannością czyścić styki gniazd ładowarki.
- Obudowę produktu wycierać niekłaczącą ściereczką nawilżoną dostępnym w handlu środkiem do dezynfekcji przez przecieranie.
 - W razie potrzeby po upływie czasu oddziaływania resztki środka myjącego i dezynfekcyjnego zmyć za pomocą zwilżonej wodą, niekłaczącej ściereczki.
 - Do osuszenia używać suchych, niekłaczących ściereczek.

- Styki w gniazdach ładowarki czyścić patyczkiem kosmetycznym i izopropanolem lub alkoholem etylowym. Nie stosować środków chemicznych wywołujących korozję.
- W razie potrzeby czyszczenie / dezynfekcję należy powtórzyć.

5.2 Kontrola, konserwacja i sprawdzanie

- Ostudzić produkt do temperatury pokojowej.
- Każdorazowo po zakończeniu czyszczenia i dezynfekcji sprawdzić produkt pod kątem: czystości, prawidłowości działania i obecności uszkodzeń.
- W razie potrzeby naoliwić głowicę strzygącą, patrz Rozdział Oliwienie głowicy strzygącej.
- Aby zwiększyć wydajność cięcia, w razie potrzeby należy wyregulować docisk płytek, patrz Rozdział Ustawianie docisku płytek.
- Sprawdzić, czy produkt podczas pracy nie wydaje nieoczekiwanych odgłosów, nie nagrzewa się nadmiernie bądź zbyt silnie nie drga.
- Sprawdzić, czy ostrza głowicy strzygącej nie są uszkodzone, odłamane lub tępe.
- Uszkodzony produkt należy natychmiast wysortować.

6. Konserwacja

Aby zapewnić bezawaryjną pracę, firma Aesculap zaleca konserwację raz do roku.

Adresy punktów serwisowych

Albert Kerbl GmbH

Felizenzell 9

84428 Buchbach / Germany

Phone: +49 (0) 8086 933-100

Fax: +49 (0) 8086 933-500

E-Mail: info@kerbl.com

www.kerbl.com

Adresy pozostałych punktów serwisowych można uzyskać pod powyższym adresem.

Akumulatorowa maszynka do strzyżenia Favorita_{CL}/Libra

7. Wykrywanie i usuwanie usterek

7.1 Akumulatorowa maszynka do strzyżenia Favorita_{CL}/Libra

Usterka	Rozpoznanie	Przyczyna	Sposób usunięcia
Akumulatorowa maszynka do strzyżenia Favorita _{CL} /Libra nie uruchamia się	Sprawdzić położenie włącznika/wyłącznika	Akumulator litowo-jonowy nie jest naładowany	Naładować akumulator litowo-jonowy
	–	Akumulator litowo-jonowy uszkodzony	Włożyć nowy akumulator litowo-jonowy
	–	Akumulator litowo-jonowy nie jest włożony	Włożyć nowy akumulator litowo-jonowy
Akumulatorowa maszynka do strzyżenia Favorita _{CL} /Libra przestaje pracować	–	Akumulator litowo-jonowy wyłączony przez wyłącznik automatyczny	Wyłączyć i ponownie włączyć włącznik/wyłącznik
	–	Akumulator litowo-jonowy jest rozładowany	Włożyć nowy akumulator litowo-jonowy
Akumulatorowa maszynka do strzyżenia Favorita _{CL} /Libra nie ładuje się w stacji ładowania	Wskaźniki LED nie świecą się	–	patrz Rozdział Ładowarka i akumulator litowo-jonowy

7.2 Ładowarka i akumulator litowo-jonowy

Usterka	Rozpoznanie	Przyczyna	Sposób usunięcia
Ładowarka nie działa	Wskaźniki LED nie świecą się	Niepodłączony przewód zasilający	Wsadzić przewód zasilający w gniazdo zasilania w ładowarce i do gniazda elektrycznego
		Awaria przewodu zasilającego	Wymienić przewód zasilający
	Akumulator litowo-jonowy nie jest naładowany	Ładowarka uszkodzona	Naprawa przez serwis producenta

Usterka	Rozpoznanie	Przyczyna	Sposób usunięcia
Akumulator litowo-jonowy nie ładuje się	Akumulator litowo-jonowy włożony, ale nie świeci wskaźnik poziomu naładowania	Styki ładowarki zabrudzone lub uszkodzone	Oczyścić styki w gnieździe ładowarki, patrz Rozdział Czyszczenie/dezynfekcja lub zlecić naprawę producentowi
		Akumulator litowo-jonowy uszkodzony	Naprawa akumulatora litowo-jonowego w serwisie producenta
		Ładowarka uszkodzona	Oddać ładowarkę do naprawy w serwisie producenta.
		Podczas ładowania na akumulatorze litowo-jonowym zostaje stwierdzona zbyt wysoka temperatura.	Wyciągnąć akumulator litowo-jonowy z gniazda, ochłodzić i ponownie rozpocząć proces ładowania. W razie ponownych zakłóceń przekazać akumulator do naprawy w serwisie producenta
		Usterka ładowania lub akumulator litowo-jonowy uszkodzony	Wyjąć akumulator litowo-jonowy z gniazda ładowarki i powtórzyć proces ładowania, ewentualnie w innym gnieździe. W przypadku ponownej usterki zlecić naprawę akumulatora litowo-jonowego w serwisie producenta

Akumulatorowa maszynka do strzyżenia Favorita_{CL}/Libra

8. Serwis techniczny

Wprowadzanie zmian konstrukcyjnych do urządzeń medycznych może skutkować utratą roszczeń z tytułu gwarancji lub rękojmi, jak również ewentualnych homologacji.

Adresy punktów serwisowych

Albert Kerbl GmbH

Felizenzell 9

84428 Buchbach / Germany

Phone: +49 (0) 8086 933-100

Fax: +49 (0) 8086 933-500

E-Mail: info@kerbl.com

www.kerbl.com

Adresy pozostałych punktów serwisowych można uzyskać pod powyższym adresem.

9. Akcesoria/części zamienne

Nr artykułu	Wersja	Przewód zasilający	Akumulator litowo-jonowy	Stacja ładowania	Akumulatorkowa maszynka do strzyżenia	Akcesoria
GT206	Europa poza Wielką Brytanią	TA012170 płaska wtyczka europejska, czarna, L=1,8 m	GT201	GT200880	GT200 bez opakowania	GT604800 butelka z olejem
GT206G	Wielka Brytania	TA012169 wtyczka GB, czarna, L=1,8 m	GT201	GT200880	GT200 bez opakowania	GT604800 butelka z olejem
GT206J	Japonia, Meksyk 110-125 V	TA012168 2-wtykowa wtyczka przyrządowa, czarna, L=1,8 m	GT201	GT200880	GT200 bez opakowania	GT604800 butelka z olejem
GT206K	USA	TA012168 2-wtykowa wtyczka przyrządowa, czarna, L=1,8 m	GT201	GT200880	GT200 bez opakowania	GT604800 butelka z olejem
GT206AR	Argentyna	TA012333	GT201	GT200880	GT200 bez opakowania	GT604800 butelka z olejem
GT216	Europa poza Wielką Brytanią	TA012170 płaska wtyczka europejska, czarna, L=1,8 m	GT201	GT200880	GT210 bez opakowania	GT604800 butelka z olejem

Akumulatorowa maszynka do strzyżenia Favorita_{CL}/Libra

10. Dane techniczne

10.1 Akumulatorowa maszynka do strzyżenia Favorita_{CL}/Libra

Typ urządzenia	GT216
Prędkość skokowa	2300 obr./min
Napięcie ładowania/ napięcie wyjściowe	maks. 8,4 V
Prąd ładowania/prąd wyjściowy	maks. 1,2 A
Ciężar (bez głowicy strzygącej)	400 g
Klasyfikacja zgodnie z dyrektywą 93/42/EWG	II
EN 60335-1, EN 60335-2-29	

10.2 Ładowarka

Typ urządzenia	GT203
Zakresy napięć zasilania (Pobór prądu)	100-240 V
Częstotliwość	50-60 Hz
Napięcie ładowania/ napięcie wyjściowe	maks. 8,4 V
Prąd ładowania/prąd wyjściowy	maks. 1,2 A
Ciężar	495 g
Klasyfikacja zgodnie z dyrektywą 93/42/EWG	II
Znak kontrolny	CE, UL

10.3 Akumulator litowo-jonowy

Typ urządzenia	GT201
Typ akumulatora	Li
Napięcie stałe	7,4 V
Pojemność	ok. 1,2 A
Czas ładowania	50 min ±5 min



10.4 Deklaracja zgodności

CE	<p>Oświadczamy na własną odpowiedzialność, że niniejszy produkt jest zgodny z następującymi normami lub dokumentami normatywnymi: 2004/108/UE Dyrektywa o zgodności elektromagnetycznej: DIN EN 60335-1 DIN EN 60335-2-8 Bezpieczeństwo urządzeń elektrycznych do użytku domowego i innych celów - wymagania ogólne - dla golarek do włosów Aesculap Schermaschinen GmbH</p>
-----------	--

11. Utylizacja

Narzędzia elektryczne, akcesoria i opakowanie należy przekazać do utylizacji zgodnie z przepisami o ochronie środowiska.

11.1 Tylko kraje UE

 	<p>Nie należy wyrzucać narzędzi elektrycznych do odpadów z gospodarstw domowych! Zgodnie z europejską dyrektywą 2012/19/EU w sprawie zużytego sprzętu elektrycznego i elektronicznego oraz właściwymi krajowymi przepisami implementacyjnymi nieużyteczne narzędzia elektryczne należy zbierać osobno i przekazać do utylizacji zgodnie z przepisami o ochronie środowiska.</p>
--	---

11.2 Akumulatory litowo-jonowe

Nie wyrzucać akumulatorów do odpadów z gospodarstw domowych, do ognia ani wody. Uszkodzone lub zużyte akumulatory zgodnie z dyrektywą 2006/66/WE należy zbierać, poddać recyklingowi lub zutylizować zgodnie z przepisami o ochronie środowiska.

12. 2 lata gwarancji

Szanowni Klienci,
dziękujemy za wybór produktu naszej firmy.

Marka Aesculap do wielu dziesięcioleci symbolizuje sprawdzoną jakość oraz pierwszorzędny serwis. Naszym Klientom oferujemy innowacyjne i wydajne produkty. Aesculap wytwarza wysokiej klasy produkty i gwarantuje użycie wysokogatunkowych materiałów oraz staranne wykonanie. Jednocześnie zwracamy uwagę, że nie odpowiadamy za wady fizyczne naszych produktów, jeżeli powstają one w wyniku nieprawidłowego użycia, normalnego zużycia bądź stosowania nieodpowiednich lub niesprawnych produktów obcych producentów.

Z odpowiedzialności producenta wyłączone są także wady fizyczne, które nie wpływają bądź wpływają jedynie nieznacznie na wartość lub działanie produktu.

W ramach naszego świadczenia gwarancyjnego zastrzegamy sobie prawo do naprawy lub wymiany produktu.

Favorita_{CL}/Libra 蓄电池剪毛机

图例

- 1 切割头柄
- 2 杠杆
- 3 Favorita_{CL}/Libra 蓄电池剪毛机
- 4 蓄电池开锁器
- 5 充电器
- 6 电源线（带设备插头）
- 7 充电槽（适用于锂离子蓄电池）
- 8 充电状态显示器（适用于锂离子蓄电池）
- 9 锂离子蓄电池
- 10 充电状态显示器（适用于 Favorita_{CL}/Libra 蓄电池剪毛机）
- 11 充电槽（适用于 Favorita_{CL}/Libra 蓄电池剪毛机）
- 12 开启 / 关闭开关
- 13 圆柱头螺栓
- 14 推力件
- 15 滚花螺钉
- 16 弹簧片
- 17 锯齿
- 18 下方刀片
- 19 上方刀片
- 20 精确调节辅助装置 Torqui GT140

产品上的符号

	遵守操作说明书
 	符合 2012/19/EU (WEEE) 指令的电子和电气设备标记, 参见章节 报废处理

内容表

1. 安全操作	135
2. 设备说明	135
2.1 供货范围	135
2.2 运行所需的组件	135
2.3 Favorita _{CL} /Libra 蓄电池剪毛机的用途	136
2.4 GT203 充电器 /GT201 锂离子蓄电池使用目的	136
2.5 Favorita _{CL} /Libra 蓄电池剪毛机的工作方式	136
2.6 GT203 充电器 /GT201 锂离子蓄电池工作方式	136
2.6.1 充电原则	136
2.6.2 充电时间	136
3. 准备和安放	136
4. 用 Favorita _{CL} /Libra 蓄电池剪毛机, GT203 充电器 /GT201 锂离子蓄电池工作	137
4.1 系统设置	137
4.1.1 连接配件	137
4.1.2 插入切割头	137
4.1.3 连接充电器 / 锂离子蓄电池充电	137
4.2 Favorita _{CL} /Libra 蓄电池剪毛机功能检测	138
4.3 充电器功能检测	138
4.4 手动操作 切割头	138
4.4.1 调整刀片压力	138
4.4.2 用精确调节辅助装置 Torqui 对板件压力进行调节	138
4.4.2 用精确调节辅助装置 Torqui 对板件压力进行调节	138
4.4.5 拆卸切割头	139
4.4.6 给切割头润滑	139
4.4.7 更换锂离子蓄电池	139
5. 制备	139
5.1 清洗 / 消毒	139
5.2 监督、维护和检查	140
6. 维护	140
7. 识别和排除故障	141
7.1 Favorita _{CL} /Libra 蓄电池剪毛机	141
7.2 充电器和锂离子蓄电池	141
8. 售后技术服务	142
9. 配件 / 备件	143
10. 技术参数	144
10.1 Favorita _{CL} /Libra 蓄电池剪毛机	144
10.2 充电器	144

10.3	锂离子蓄电池	144
10.4	合格声明	144
11.	报废处理	144
11.1	只针对欧盟国家	144
11.2	锂离子蓄电池	145
12.	2年保障	145

1. 安全操作



危险

电击导致生命危险!

- 切勿打开产品（除了在更换蓄电池时）。
- 本品只允许连接到配有接地安全引线的供电网。

- 在使用本品之前，检查其功能和状态是否正常。
- 充电器和锂离子蓄电池在室温中保存。
- 充电器和锂离子蓄电池要保持干燥。
- 第一次使用前，须给蓄电池充电。
- 注意“电磁兼容性 (EMV)”提示。
- 为了避免安装或者运行不当导致损坏，以及不影响保修和生产商责任：
 - 本产品的使用必须遵照使用说明书。
 - 遵照安全信息和维护说明。
 - 只有在生产商同意的情况下才能使用操作说明书中未提及的配件。
- 仅允许接受过必要的培训，具备相关知识和经验的人员操作和使用本品及其配件。
- 将本操作说明书存放在用户可以触及的地方。
- 遵守现行的标准。
- 确保该房间的电气安装符合 IEC 的要求。
- 通过拉拔设备插头，松开电源连接，绝对不要拉拔电缆。
- 不要将产品安装在存在爆炸危险的区域。
- 不可使用已损坏或有缺陷的产品。立即挑剔出不能用的产品。

说明

该设备允许 8 岁以上的儿童和身体、感官或精神方面能力不足及缺少经验和知识的人群使用，当他们被看管或已得到相关安全使用设备的指导并明白可能产生的危险。

- 不允许儿童用设备玩耍。
- 无看管的情况下，不得由儿童对设备进行清洗和维护。

2. 设备说明

2.1 供货范围

说明	产品编号
Favorita _{CL} 蓄电池剪毛机	GT200
Libra 蓄电池剪毛机	GT210
锂离子蓄电池	GT201
充电器	GT203
电源线（带设备插头）	参见章节 配件/备件
操作说明书	TA012167

说明

Favorita_{CL}/Libra 蓄电池剪毛机的切割头不包括在供货范围内，因为根据不同情况会使用不同的切割头。

2.2 运行所需的组件

- Favorita_{CL}/Libra 蓄电池剪毛机
- 切割头
- 充电器
- 电源线（带设备插头）
- 锂离子蓄电池

Favorita_{CL}/Libra 蓄电池剪毛机

2.3 Favorita_{CL}/Libra 蓄电池剪毛机的用途

说明

设备仅为剪切动物毛发而设计。

Favorita_{CL}/Libra 蓄电池剪毛机用于剪切小动物。

蓄电池剪毛机 Favorita_{CL}/Libra 需根据具体使用情况，插入切割头。

2.4 GT203 充电器 /GT201 锂离子蓄电池使用目的

GT203 充电器用于 Favorita_{CL}/Libra 蓄电池剪毛机和锂离子蓄电池。有相应的充电槽适用于这两个组件。

2.5 Favorita_{CL}/Libra 蓄电池剪毛机的工作方式

用开启 / 关闭开关向上打开和向下关闭 Favorita_{CL}/Libra 蓄电池剪毛机。

2.6 GT203 充电器 /GT201 锂离子蓄电池工作方式

GT203 充电器适用电压范围是 100 V 到 240 V 和频率在 50 Hz 到 60 Hz 的情况。

为了使运行准备就绪，用电源插座将 GT203 充电器连接在供电网上。

GT203 充电器有两个充电槽。第一个充电槽为 Favorita_{CL}/Libra 蓄电池剪毛机充电，第二个为锂离子蓄电池充电。

每个充电槽与充电器前面板上的各个指示区域分别对应。

将锂离子蓄电池插入充电站后，充电过程自动启动。

充电槽的充电时间取决于充电状态以及锂离子蓄电池的容量。

2.6.1 充电原则

锂离子蓄电池用恒流电流脉冲充电。

充电过程中监测锂离子蓄电池的充电状态。通过监测充电曲线，确保 100 % 的充电，无过载。

此外，还要监测蓄电池温度和充电时间。

充电器借助两个充电状态显示器监测蓄电池状态。

LED- 显示器：

- 绿色 = 蓄电池充满
- 红色 = 蓄电池空的

2.6.2 充电时间

在达到最大充电时间后，充电过程终止。

充电时间约为 50 分钟。

3. 准备和安放

如果不遵守下列规定，对此 Aesculap 不承担任何责任。

- 在安装和运行本产品时遵守：
 - 关于安装和运行的国家规定，
 - 关于防火和防爆的国家规定。
 - 符合 IEC/VDE 规定的使用说明。



危险

火灾和爆炸危险！

- 不要将产品安装在存在爆炸危险的区域。



小心

安装不当会影响功能或损坏产品！

- 不得将产品置于阳光直射或潮湿的环境内。
- 不得覆盖产品的通风口。
- 额定电压在 100 V 到 240 V 和电源频率范围在 50 Hz 到 60 Hz 之间连接。
- 确保供电网上供该产品电源使用的电源插座可方便插拔。

4. 用 Favorita_{CL}/Libra 蓄电池剪毛机, GT203 充电器 / GT201 锂离子蓄电池工作

4.1 系统设置

4.1.1 连接配件

只有规定用途明确需要时,才允许使用在操作说明书中没有提及的配件组合。不得对性能特征和安全要求造成负面影响。

- 如果有问题,请联系您的 B. Braun/Aesculap- 经销商或者 Aesculap 售后服务技术部,地址参见章节 售后技术服务。

4.1.2 插入切割头



警告

锋利的刀片具有造成伤害的危险!

- 小心操作 Favorita_{CL}/Libra 蓄电池剪毛机的切割头。

说明

Favorita_{CL}/Libra 蓄电池剪毛机的切割头不包括在供货范围内,因为根据不同情况会使用不同的切割头!

- 将启动 / 关闭开关 12 向上推,以打开 Favorita_{CL}/Libra 3 蓄电池剪毛机。
- 将杆 2 朝外壳方向按压。
- 将切割头插入切割头架 1。
- 松开杆 2。
切割头已插入。

4.1.3 连接充电器 / 锂离子蓄电池充电



警告

接触液体或金属物件会导致电极短路,存在火灾危险!

- 锂离子蓄电池不得短路。



警告

受损的锂离子蓄电池会造成人员伤害或财产损失!

- 在充电前检查锂离子蓄电池是否损坏。
- 不得使用损坏的锂离子蓄电池或对其进行充电。



小心

存储时间过长会造成已放电的锂离子蓄电池容量 / 性能丧失!

- 锂离子蓄电池仅在充满电后才能长期储存并每月重新充电一次。



小心

在充电槽内插入错误的蓄电池类型会造成产品、充电槽或锂离子蓄电池的损坏!

- 锂离子蓄电池仅插入为其提供的充电槽内。
- 以正确的位置插入锂离子蓄电池。

说明

在充电前,关闭 Favorita_{CL}/Libra 蓄电池剪毛机!

说明

锂离子蓄电池在充电过程中易于加热。

说明

如果不使用充电器,需将电源线从插座上拔下!

- 连接充电器 5: 将电源线的设备插头 6 插入充电器 5。
- 将电源线的设备插头 6 插入插座。

Favorita_{CL}/Libra 蓄电池剪毛机

- 锂离子蓄电池 9 放入充电器 5 中的充电槽 7 中并充电。
- 或 -
- Favorita_{CL}/Libra 3 蓄电池剪毛机放入充电器 5 中的充电槽 11 中并充电。
充电状态显示器 8 或充电状态显示器 10 发出红色。
充电过程结束后，充电状态显示器 8/10 发出绿色，Favorita_{CL}/Libra 3 蓄电池剪毛机 锂离子蓄电池 9 准备就绪。

4.2 Favorita_{CL}/Libra 蓄电池剪毛机功能检测

- 执行目检。
- 检查开关位置。
- 插入蓄电池，参见章节 更换锂离子蓄电池。
- 正确插入切割头，如有必要上润滑油，参见章节 手动操作 切割头。
- 准备好已充电的备用锂离子蓄电池。
- Favorita_{CL}/Libra 蓄电池剪毛机使用前 需清洗，参见章节 清洗 / 消毒。

4.3 充电器功能检测

- 执行目检。

在将本品连接到供电网上之前：

- 检查电源线 6 可能出现的损坏。
- 检查产品可能出现的损坏（例如：检查弯曲触点处充电槽的触点）。
- 将电源线 6 插入充电站的设备插头中。
- 将电源插头插入电网的插座内。
- 锂离子蓄电池 9 放入充电器 5 中的充电槽 7 中并充电。
- 或 -

- Favorita_{CL}/Libra 3 蓄电池剪毛机放入充电器 5 中的充电槽 11 中并充电。
充电状态显示器 8 或充电状态显示器 10 发出红色。
充电过程结束后，充电状态显示器 8/10 发出绿色，Favorita_{CL}/Libra 3 蓄电池剪毛机 锂离子蓄电池 9 准备就绪。
产品运行准备就绪。

4.4 手动操作 切割头

4.4.1 调整刀片压力

说明

为了提高剪切效率，在需要时调节刀片压力，参见折页！

- 滚花螺钉 15 上紧至使上方刀片 19 用中等压力就能手动从侧面移动。

4.4.2 用精确调节辅助装置 Torqui 对板件压力进行调节

提示

制造商建议，为实现最佳的板件压力调节，请使用精确调节辅助装置 Torqui。

- **精确调节辅助装置 Torqui 20 插入到滚花螺钉 15 的内六边中，并顺时针旋转，直至听到咔嚓声。**

提示

- 4.4.3 **老版本剪切头的滚花螺栓没有内六边，故此可以加装标配螺栓 GT141**

4.4.4 磨光刀片

说明

磨光刀片需向售后服务技术部求助，参见章节 售后服务技术。

4.4.5 拆卸切割头



锋利的刀片具有造成伤害的危险!

➤ **小心操作** Favorita_{CL}/Libra 蓄電池剪毛机的切割头。

- 滚花螺钉 15 用板簧 16 拧松。
- 将上方刀片 19 在垫板 14 下从切割头中推出。切割头已拆卸。

4.4.6 给切割头润滑

- 拆卸切割头，参见章节 拆卸切割头。
- 用软的抹布或刷子清洗上方 19 和下方刀片 18。同时确保，锯齿 17 间的空隙整洁。
- 上方 19 和下方刀片 18 轻轻用专门用于刀头 GT604 的油润滑。

4.4.7 更换锂离子电池



图 1

- 保持 Favorita_{CL}/Libra 3 蓄電池剪毛机的状态并按下蓄電池开锁器 4。
- 将锂离子电池 9 从 Favorita_{CL}/Libra 3 蓄電池剪毛机中取出。

- 将充电过的锂离子电池 9 推入 Favorita_{CL}/Libra 3 蓄電池剪毛机直至止档位置。Favorita_{CL}/Libra 3 蓄電池剪毛机已准备就绪。

5. 制备

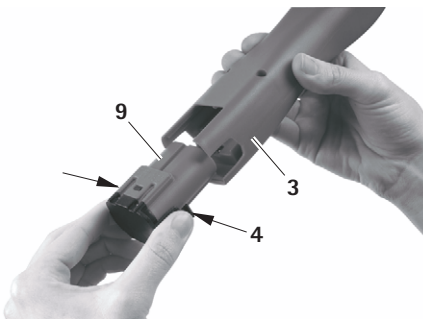

用机器清洗 / 消毒或灭菌会损坏或者破坏本品!

- **只能手动清洗 / 消毒本品。**
- **本品绝不能作灭菌处理。**

5.1 清洗 / 消毒

说明

遵守报废处理和卫生规定!

手工清洗 / 消毒



电击和火灾危险!

- **在清洗前拔下电源插头。**
- **确保液体不会流入本品内部。**
- **清洗 / 消毒后至少通风 1 分钟。**



不当清洗或使用不当清洗剂 / 消毒剂会造成产品损坏!

- **使用通常处理方法清洗表面。**
- **不得将产品置于水中或清洗剂中。**
- **不得将液体带入充电槽内。**
- **要非常小心地清洁充电槽内的触点。**

- 用不起毛的，且用通常处理方法擦拭消毒的抹布擦拭产品外壳。
- 如有需要，将过了作用时间的清洗剂和消毒剂残留物用一块在干净水中浸湿的不起毛抹布擦拭。
- 用干净、不起毛的抹布擦干。

Favorita_{CL}/Libra 蓄电池剪毛机

- 使用棉签和异丙醇或酒精清洁充电槽内的触点。不要使用任何腐蚀性化学药品。
- 如果需要，重复清洗 / 消毒。

5.2 监督、维护和检查

- 将产品冷却至室温。
- 每次清洗和消毒后检查产品是否有：洁净度、功能和损坏情况。
- 如有需要，对切割头润滑，参见章节 给切割头润滑。
- 为了提高剪切效率，在需要时调节刀片压力，参见章节 调整刀片压力。
- 检查本品是否有损坏、不规则的运行噪声、过热或者振动过大。
- 检查切割头的刀刃是否断裂、损坏或者不锋利。
- 立即挑剔出不能用的产品。

6. 维护

为了保障运行可靠，建议 Aesculap 至少每年进行一次保养。

服务部门地址

Albert Kerbl GmbH

Felizenzell 9

84428 Buchbach / Germany

Phone: +49 (0) 8086 933-100

Fax: +49 (0) 8086 933-500

E-Mail: info@kerbl.com

www.kerbl.com

可以从上述地址中获得其它服务部门的地址。

7. 识别和排除故障

7.1 Favorita_{CL}/Libra 蓄电池剪毛机

故障	识别	原因	排除方法
Favorita _{CL} /Libra 蓄电池剪毛机无法启动	检查开关位置	锂离子蓄电池无法充电	锂离子蓄电池充电
	-	锂离子蓄电池损坏	更换新的锂离子蓄电池
	-	锂离子蓄电池无法更换	更换新的锂离子蓄电池
Favorita _{CL} /Libra 蓄电池剪毛机停止工作	-	通过保护电路切断锂离子蓄电池	关闭并重新打开开关
	-	锂离子蓄电池没电了	更换新的锂离子蓄电池
Favorita _{CL} /Libra 蓄电池剪毛机在充电站无法充电	LED 显示器不亮	-	参见章节 充电器和锂离子蓄电池

7.2 充电器和锂离子蓄电池

故障	识别	原因	排除方法
充电器不工作	LED 显示器不亮	没有插好电源连接线	将电源连接线插在充电器的插头上和电网的插座内
		锂离子蓄电池无法充电	更换电源连接线
	充电器故障	由生产商维修产品	

Favorita_{CL}/Libra 蓄电池剪毛机

故障	识别	原因	排除方法
锂离子蓄电池无法充电	插入锂离子蓄电池，充电状态指示灯不亮	充电器触点被污染或损坏	清洗充电槽中的触点，参见章节 清洗/消毒或由生产商维修
		锂离子蓄电池损坏	锂离子蓄电池由生产商维修
		充电器故障	由生产商维修充电器
		在充电进程中，检测锂离子蓄电池内是否温度过高	将锂离子蓄电池从充电槽中取出，使其冷却，并重新启动充电进程。 再次出现故障时，由生产商对蓄电池进行维修
		充电故障或锂离子蓄电池受损	将锂离子蓄电池从充电槽中取出并重新启动充电进程，必要时在其他充电槽进行。 再次出现故障时，由生产商对锂离子蓄电池进行维修

8. 售后技术服务

对医疗设备的改动可能导致保修以及可能的许可失效。

服务部门地址

Albert Kerbl GmbH
 Felizenzell 9
 84428 Buchbach / Germany
 Phone: +49 (0) 8086 933-100
 Fax: +49 (0) 8086 933-500
 E-Mail: info@kerbl.com
 www.kerbl.com

可以从上述地址中获得其它服务部门的地址。

9. 配件 / 备件

产品编号	规格	电源线	锂离子蓄电池	充电站	蓄电池剪毛机	配件
GT206	欧洲 除了英国	TA012170 欧洲扁形插头, 黑色, L=1.8 m	GT201	GT200880	GT200 未包装	GT604800 润滑油瓶
GT206G	英国	TA012169 GB- 插头, 黑色 L=1.8 m	GT201	GT200880	GT200 未包装	GT604800 润滑油瓶
GT206J	日本、墨西哥 110-125 V	TA012168 2-极-设备插座, 黑色, L=1.8 m	GT201	GT200880	GT200 未包装	GT604800 润滑油瓶
GT206K	美国	TA012168 2-极-设备插座, 黑色, L=1.8 m	GT201	GT200880	GT200 未包装	GT604800 润滑油瓶
GT206AR	阿根廷	TA012333	GT201	GT200880	GT200 未包装	GT604800 润滑油瓶
GT216	欧洲 除了英国	TA012170 欧洲扁形插头, 黑色, L=1.8 m	GT201	GT200880	GT210 未包装	GT604800 润滑油瓶

Favorita_{CL}/Libra 蓄电池剪毛机
10. 技术参数
10.1 Favorita_{CL}/Libra 蓄电池剪毛机

仪器类型	GT216
冲程数	2 300 1/ 分
充电电压 / 输出电压	最大 8.4 V
充电电压 / 输出电流	最大 1.2 A
重量 (无切割头)	400 g
根据 93/42/EWG 指令分类	II
EN 60335-1, EN 60335-2-29	

10.2 充电器

仪器类型	GT203
电源电压范围 (功耗)	100-240 V
频率	50-60 Hz
充电电压 / 输出电压	最大 8.4 V
充电电压 / 输出电流	最大 1.2 A
重量	495 g
根据 93/42/EWG 指令分类	II
检验标志	CE, UL

10.3 锂离子蓄电池

仪器类型	GT201
电池类型	锂
直流电压	7.4 V
电容	约 1.2 Ah
充电时间	50 分 ±5 分

10.4 合格声明

	我们负责任地声明，该产品与以下规格或标准文件一致： 2004/108/EG EMV- 条例： DIN EN 60335-1 DIN EN 60335-2-8 家用和类似用途电气设备安全须知 - 适用于 - 毛发剪切机的一般要求 Aesculap Schermaschinen GmbH
--	---

11. 报废处理

电子工具、附件和包装应符合环保地回收利用。

11.1 只针对欧盟国家

	请勿将电气工具投入家庭垃圾中！ 依据有关电子和电气旧设备和进入国家法律的转化欧盟条例 2012/19/EU，不再使用的电子工具需单独收集并符合环保地回收利用。
--	--

11.2 锂离子蓄电池

蓄电池不能投入家庭垃圾、火或水中。损坏或使用过的蓄电池必须依据条例 2006/66/EG 收集、回收或以环保的方式报废处理。

12. 2 年保障

尊敬的客户，

衷心感谢您选择我们的产品。

Aesculap 品牌几十年来都代表着历经考验的质量和一流的服务。我们为我们的客户提供创新和高效的产品。Aesculap 生产高品质的设备并向您保证，我们使用高品质的材质和采用精细的做工。友情提示，由于不当使用、正常损耗或由于不当使用产品或使用不合适及有缺陷功能的其他产品造成的产品缺陷，我们不承担责任。

除了未造成影响或只是微小影响的部件或功能的缺陷。



我们保留在保修期内修理或更换产品的责任。

充電電池駆動ヘアカッター Favorita_{CL}/Libra

記号等説明

- 1 カッターヘッドホルダー
- 2 レバー
- 3 充電電池駆動ヘアカッター Favorita(ファヴォリタ)_{CL}/Libra (リブラ)
- 4 充電電池アンロック
- 5 チャージャー
- 6 電源ケーブル (装置プラグ付き)
- 7 充電用ポア (リチウムイオン充電池用)
- 8 充電状態インジケーター (リチウムイオン充電池用)
- 9 リチウムイオン充電池
- 10 充電電池駆動ヘアカッター Favorita(ファヴォリタ)_{CL}/Libra (リブラ)
- 11 充電用ポア (充電電池駆動ヘアカッター Favorita(ファヴォリタ)_{CL}/Libra (リブラ) 用)
- 12 オン/オフスイッチ
- 13 平小ねじ
- 14 押さえ金具
- 15 ローレット頭ねじ
- 16 フラットスプリング
- 17 コーム
- 18 下カッターエッジ
- 19 上カッターエッジ
- 20 高精度補正補助機材 Torqui GT140

商品シンボル

	取扱説明書に従ってください
	欧州指令 2012/19/EU (WEEE) 準拠による電気電子機器の標識、章を参照してください 廃棄処分

目次

1.	安全な取扱い	147
2.	装置の説明	148
2.1	納品内容	148
2.2	使用のために必要な部品	148
2.3	充電電池駆動ヘアカッター Favorita(ファヴォリタ) _{CL} /Libra (リブラ) の使用目的 ..	148
2.4	チャージャー GT203/ リチウムイオン充電池 GT201 の使用目的	148
2.5	充電電池駆動ヘアカッター Favorita(ファヴォリタ) _{CL} /Libra (リブラ) の機能	148
2.6	GT203/ リチウムイオン充電池 GT201 チャージャーの機能概要	148
2.6.1	充電原理	149
2.6.2	充電時間	149
3.	準備および据付	149
4.	充電電池駆動ヘアカッター Favorita _{CL} /Libra、チャージャー GT203/ リチウムイオン充電池 GT201 を使用する	149
4.1	準備	149
4.1.1	アクセサリを接続する	149
4.1.2	カッターヘッドを差し込む	150
4.1.3	チャージャーを接続/ リチウムイオン充電池を充電する	150
4.2	充電電池駆動ヘアカッター Favorita (ファヴォリタ) _{CL} /Libra (リブラ) の機能確認	151
4.3	チャージャー機能の確認	151
4.4	カッターヘッドの取り扱い方法	151
4.4.1	プレートの圧力を設定する	151
4.4.2	高精度補正補助機材 Torqui でプレート圧を設定してください	152
4.4.3	カッターエッジの研磨	152
4.4.4	カッターヘッドの取り外し	152
4.4.5	カッターヘッドの潤滑	152
4.4.6	リチウムイオン充電池の交換	152
5.	準備	153
5.1	洗浄/ 消毒	153
5.2	点検、お手入れと確認	153
6.	メンテナンス	154
7.	エラー/ 故障を見つけ解決する	154
7.1	充電電池駆動ヘアカッター Favorita(ファヴォリタ) _{CL} /Libra (リブラ)	154

7.2	チャージャーとリチウムイオン充電池	155
8.	テクニカルサービス	156
9.	アクセサリ / 交換部品	157
10.	テクニカルデータ	158
10.1	充電機駆動ヘアカッター Favorita(ファヴォリタ) CL/Libra (リブラ)	158
10.2	チャージャー	158
10.3	リチウムイオン充電池	158
10.4	準拠性宣言	158
11.	廃棄処分	158
11.1	EUのみ該当	158
11.2	リチウムイオン充電池	159
12.	2年保証	159

1. 安全な取扱い



危険

感電による生命の危険！

- 製品を開かないでください (充電池の交換は例外です)。
- 製品は保護接地導体のある電力網のみと接続してください。
- 製品をご使用になる前に機能することおよび規定通りの状態であることを確認してください。
- チャージャーとリチウムイオン充電池は室温で保管してください。
- チャージャーとリチウムイオン充電池は乾燥状態に維持してください。
- 初めてご使用になる前にリチウムイオン充電池を充電してください。
- 「電磁両立性 (EMC) についての注意事項」に従ってください。
- 不正な取り外しや運転による損害を防止し、保証および賠償責任を無効にしないために：
 - 製品を本取扱説明書に従ってのみご仕様ください。

- 安全情報およびメンテナンス上の注意事項を遵守してください。
- 取扱説明書に記載のないアクセサリは製造者の同意を得てからのみ使用可能です。
- 製品とアクセサリは必要な訓練を受け、知識または経験のある要員のみ運用し使用することができます。
- 取扱説明書はユーザーがすぐ手に取れるように保管してください。
- 適用規格を遵守してください。
- 使用室内の電気設備が IEC 要件に準拠することを確認してください。
- 電力網との接続部は装置のプラグを引き抜いて切断し、決してケーブルを引いて行わないでください。
- 製品を爆発性雰囲気の中で使用しないでください。
- 損傷していたり胡椒している製品を使用しない。損傷している製品は直ちに分別してください。

注意

この装置は 8 歳以上の子供および使用経験や知識に関する肉体的、知覚的または精神的能力または障害を持つ人が使用することができます。但し、監督されるまたは装置の安全な使用について指示されたことおよび使用に起因する危険を理解したことが前提条件です。

- 子供にこの装置で遊ばせないでください。
- この装置の清掃および保守は子供には監督無く行わせないでください。

充電電池駆動ヘアカッター Favorita_{CL}/Libra

2. 装置の説明

2.1 納品内容

名称	商品番号
充電電池駆動ヘアカッター Favorita(ファヴォリタ) _{CL}	GT200
充電電池駆動ヘアカッターLibra(リブラ)	GT210
リチウムイオン充電電池	GT201
チャージャー	GT203
電源ケーブル(装置プラグ付き)	章を参照してください アクセサリ/交換部品
取扱説明書	TA012167

注意

充電電池駆動ヘアカッター Favorita_{CL}/Libra のカッターヘッドはご使用方法によって異なるカッターヘッドを使用することが可能なため、納品内容には含まれません。

2.2 使用のために必要な部品

- 充電電池駆動ヘアカッター Favorita(ファヴォリタ)_{CL}/Libra(リブラ)
- カッターヘッド
- チャージャー
- 電源ケーブル(装置プラグ付き)
- リチウムイオン充電電池

2.3 充電電池駆動ヘアカッター Favorita(ファヴォリタ)_{CL}/Libra(リブラ)の使用目的

注意

この装置は動物の毛をカットすることのみ目的に製造されています。

充電電池駆動ヘアカッター Favorita_{CL}/Libra は小型動物のヘアークット用にご使用ください。

充電電池駆動ヘアカッター Favorita_{CL}/Libra はご使用方法に応じて1個のカッターヘッドを付けてご使用になれます。

2.4 チャージャー GT203/リチウムイオン充電電池 GT201 の使用目的

チャージャー GT203 は充電電池駆動ヘアカッター Favorita_{CL}/Libra およびリチウムイオン充電電池の充電用です。両方のコンポーネントごとに1個の充電用ボアが付いています。

2.5 充電電池駆動ヘアカッター Favorita(ファヴォリタ)_{CL}/Libra(リブラ)の機能

充電電池駆動ヘアカッター Favorita_{CL}/Libra はオン/オフスイッチを上へ押すと電源が入り、下へ押すと電源が切れます。

2.6 GT203/リチウムイオン充電電池 GT201 チャージャーの機能概要

チャージャー GT203 は電源電圧領域 100 V ~ 240 V / 50 Hz ~ 60 Hz 用です。

使用するにはチャージャー GT203 の電源プラグをコンセントに差し込んでください。

チャージャー GT203 には充電用ボアが2個あります。一つの充電用ボアで充電電池駆動ヘアカッター Favorita_{CL}/Libra を充電し、もう一つの充電用ボアでリチウムイオン充電電池を充電します。

充電用ボアはチャージャー前面にあるインジケータに対応しています。k

リチウムイオン充電電池をチャージステーションに差し込むと充電が自動的に開始されます。充電用ボアでの充電時間はリチウムイオン充電電池の容量により異なります。

2.6.1 充電原理

リチウムイオン充電電池はDCインパルスで充電されます。

リチウムイオン充電電池の充電状態は充電中に監視されています。充電曲線を監視しているので100% 充電状態が過剰充電無く確実になっています。

追加的に充電電池の温度と充電時間も監視されます。

チャージャーの充電状態インジケータに充電状態が表示されます。

LED ランプ：

- 緑 = フル充電
- 赤 = 充電電池消耗

2.6.2 充電時間

最大充電時間に達すると充電は中断されます。充電時間は約 50 分です。

3. 準備および据付

以下の規定に従わない場合は、Aesculap（エースクラップ）は一切責任を負いません。

- この製品の据付および使用時には以下のことに従ってください。
 - 国別の設置規定および運用者の規定、
 - 防火・防爆に関する国別規定。
 - ご使用方法は IEC-NDE の規定に従います。



危険

火災および爆発の危険！

- 製品を爆発性雰囲気の中で使用しないでください。



注意

不正な据付を行った場合本製品は機能障害または損傷することがあります！

- 製品を直射日光や水分に暴露しないでください。
- 製品の通気用スリットを覆わないでください。
- 定格電圧 100 V ~ 240 V、電源周波数 50 Hz ~ 60 Hz に接続してください。
- 製品の電圧供給用に使用する電力網のコンセントに自由にアクセスできることを確認してください。

4. 充電電池駆動へアッカー Favorita_{CL}/Libra、チャージャー GT203/ リチウムイオン充電電池 GT201 を使用する

4.1 準備

4.1.1 アクセサリーを接続する

取扱説明書に記載のないアクセサリーの組み合わせは意図されている使用目的のために明示的に決められている場合のみご使用可能です。性能特長ならびに安全要件に不利な影響が及ぶことはできません。

- ご質問は B. Braun/Aesculap（エースクラップ）パートナーまたは Aesculap（エースクラップ）テクニカルサービス（住所：章を参照してください）テクニカルサービスまでお寄せください。

充電電池駆動ヘアカッター Favorita_{CL}/Libra

4.1.2 カッターヘッドを差し込む



警告

鋭利なカッターエッジによる負傷の危険!

- 充電電池駆動ヘアカッター Favorita_{CL}/Libra のカッターヘッドを慎重にお取り扱いください。

注意

充電電池駆動ヘアカッター Favorita_{CL}/Libra のカッターヘッドはご使用方法によって異なるカッターヘッドを使用することが可能なため、納品内容には含まれません。

- オン/オフスイッチ **12** を上へ押すと、充電電池駆動ヘアカッター Favorita_{CL}/Libra **3** の電源が入ります。
- レバー **2** をケースの方向に押しします。
- カッターヘッドをカッターヘッドホルダー **1** に差し込みます。
- レバー **2** を放します。
カッターヘッドは以上で差し込まれました。

4.1.3 チャージャーを接続 / リチウムイオン充電電池を充電する



警告

液体や金属部品 / 片による極のショートによる火災の危険!

- リチウムイオン充電電池をショートさせない。



警告

リチウムイオン充電電池を使用すると負傷の危険や物損がありえます!

- リチウムイオン充電電池は充電前に損傷していないか確認してください。
- 損傷しているリチウムイオン充電電池を使用/充電しないでください。



注意

長期間保管するとリチウムイオン充電電池の容量 / 性能が損失します!

- リチウムイオン充電電池を長期間保管するときはフル充電してから保管し、月一回補給充電してください。



注意

充電用ボアに種類が異なる充電電池を繋ぐと製品、充電用ボアまたはリチウムイオン充電電池の破損がありえます!

- リチウムイオン充電電池は専用充電用ボアのみ繋いでください。
- リチウムイオン充電電池の向きを正しく入れてください。

注意

充電前には充電電池駆動ヘアカッター Favorita_{CL}/Libra の電源を切ってください!

注意

リチウムイオン充電電池は充電中に若干暖かくなります。

注意

チャージャーを使用しないときは電源ケーブルをコンセントから抜いてください!

- チャージャー 5 を接続する：電源ケーブル 6 のプラグをチャージャー 5 に差し込みます。
- 電源ケーブル 6 のプラグをコンセントに差し込みます。
- リチウムイオン充電電池 9 を des チャージャー 5 の充電用ボア 7 に立てて充電します。
- または -
- 充電電池駆動ヘアカッター Favorita_{CU}/Libra 3 をチャージャー 5 の充電用ボア 11 立てて充電します

充電状態インジケータ 8 または充電状態インジケータ 10 が赤く点灯します。
充電が完了すると充電状態インジケータ 8/10 が緑に点灯し、充電電池駆動ヘアカッター Favorita_{CU}/Libra 3/リチウムイオン充電電池 9 をご使用になれます。

4.2 充電電池駆動ヘアカッター Favorita (ファヴォリタ)_{CU}/Libra (リブラ) の機能確認

- 目視点検を実行してください。
- スイッチの位置を確認してください。
- 充電電池を差し込む、章を参照してくださいリチウムイオン充電電池の交換。
- カッターヘッドを正しく差し込み、必要に応じて潤滑油を付けます、章を参照してくださいカッターヘッドの取り扱い方法。
- 充電された予備のリチウムイオン充電電池をご用意ください。
- 充電電池駆動ヘアカッター Favorita_{CU}/Libra をご使用前に清掃してください、章を参照してください洗浄/消毒。

4.3 チャージャー機能の確認

- 目視点検を実行してください。
製品を電力網コンセントに接続する前に：
 - 電源ケーブル 6 が損傷していないか確認します。
 - 製品が損傷していないか確認します（充電用ボアの接点の曲がり等）。
- 電源ケーブル 6 をチャージャーの装置プラグに差し込みます。
- 電源プラグを電力網のコンセントに差し込みます。
- リチウムイオン充電電池 9 を des チャージャー 5 の充電用ボア 7 に立てて充電します。
- または -
- 充電電池駆動ヘアカッター Favorita_{CU}/Libra 3 をチャージャー 5 の充電用ボア 11 立てて充電します。
充電状態インジケータ 8 または充電状態インジケータ 10 が赤く点灯します。
充電が完了すると充電状態インジケータ 8/10 が緑に点灯し、充電電池駆動ヘアカッター Favorita_{CU}/Libra 3/リチウムイオン充電電池 9 をご使用になれます。
製品を使用開始できます。

4.4 カッターヘッドの取り扱い方法

4.4.1 プレートの圧力を設定する

注意

切断性能を高めるには、必要に応じてプレートの圧力を調整する必要があります、見開きページを参照してください！

- ローレット頭ねじ 15 は上カッターエッジ 19 が手で横からほどよい圧力を掛けると動く程度の強さで締め付けます。

充電電池駆動ヘアカッター Favorita_{CL}/Libra

4.4.2 高精度補正補助機材 Torqui でプレート圧を設定してください

注意

高精度補正補助機材 Torqui で最適なプレート圧を設定できますのでご利用ください。

- ▶ 高精度補正補助機材 Torqui 20 を刻付き頭ネジ 15 のインナー六角の中に差し、カチッという音が聞こえるまで時計方向に回し込みます。

注意

インナー六角が小さい旧式ナイフヘッドの刻付き頭ネジはネジセット G1141 を後付けすることができます。

4.4.3 カッターエッジの研磨

注意

カッターエッジの研磨はテクニカルサービスにお任せください、章を参照してくださいテクニカルサービス。

4.4.4 カッターヘッドの取り外し



警告

鋭利なカッターエッジによる負傷の危険!

- ▶ 充電電池駆動ヘアカッター Favorita_{CL}/Libra のカッターヘッドを慎重にお取り扱いください。

- ▶ ローレット頭ねじ 15 をフラットスプリング 16 ごと緩めます。
- ▶ 押さえ金具 14 の下の上カッターエッジ 19 をカッターヘッドから押し出します。カッターヘッドが外れます。

4.4.5 カッターヘッドの潤滑

- ▶ カッターヘッドを取り外します、章を参照してくださいカッターヘッドの取り外し。
- ▶ 柔らかい布や筆を使って上 19/ 下カッターエッジ 18 を清掃してください。このときコーム 17 の隙間がきれいであることを確認してください。
- ▶ 上19/下カッターエッジ18はカッターヘッド用特殊オイル GT604 で潤滑します。

4.4.6 リチウムイオン充電電池の交換



図 1

- ▶ 充電電池駆動ヘアカッター Favorita_{CL}/Libra 3 を手に持ち、充電電池アンロックボタン 4 を押しします。
- ▶ リチウムイオン充電電池 9 を充電電池駆動ヘアカッター Favorita_{CL}/Libra 3 から抜き取ります。
- ▶ 充電したリチウムイオン充電電池 9 を充電電池駆動ヘアカッター Favorita_{CL}/Libra 3 にストップまで押し込みます。充電電池駆動ヘアカッター Favorita_{CL}/Libra 3 をご使用になれます。

5. 準備

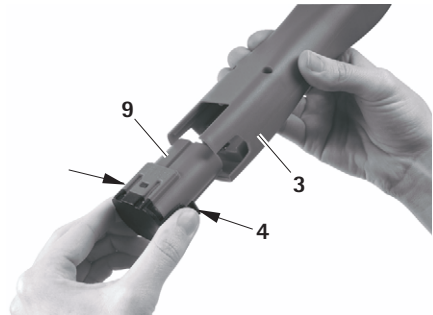

注意

機械を使用して清掃や消毒または滅菌処理を行うと製品が損傷または破損します！

- 製品は手でのみ清掃/消毒してください。
- 製品を絶対に滅菌処理しないでください。

- 製品のケースは糸くずが立たない布に市販の消毒液を湿らせて拭き取ってください。
- 必要なら残余清掃/消毒液を効果が出る時間放置した後できれいな水を湿らせた糸くずが立たない布で拭き取ってください。
- きれいな糸くずが立たない布で拭きとって乾燥させます。
- 充電用ボア内の接点をイソプロパノールまたはエチルアルコールおよび綿棒で清掃します。腐食性薬剤を使用しないでください。
- 必要なら、清掃/消毒を繰り返します。

5.1 洗浄／消毒

注意

廃棄処分規定および衛生規定に従ってください！

手作業による洗浄／消毒



危険

感電および火災の危険！

- 清掃前に電源プラグを抜いてください。
- 液体が製品に侵入しないようにしてください。
- 清掃/消毒後、少なくとも1分間自然乾燥させます。



注意

不正な清掃または不正な洗浄/消毒液によって製品が損傷します！

- 表面の清掃には市販の液剤をご使用ください。
- 製品を水や洗浄液に浸さないでください。
- 液体が充電用ボアに侵入しないようにしてください。
- 充電用ボア内の接点を細心の注意を払ってよく清掃してください。

5.2 点検、お手入れと確認

- 製品は室温で冷まします。
- 製品は清掃/消毒が完了するたびに以下の点を確認してください。清潔であること、機能性、損傷。
- カッターヘッドを必要ならオイルで潤滑します。章を参照してくださいカッターヘッドの潤滑。
- 切断性能を高めるため、必要なら プレートの圧力を調整します。章を参照してくださいプレートの圧力を設定する。
- 製品の損傷、異常なノイズ、過熱または強すぎる振動がないか確認します。
- カッターヘッドの破損、損傷や切れなくなった刃がないか点検します。
- 損傷している製品は直ちに分別してください。

充電電池駆動ヘアカッター Favorita_{CL}/Libra

6. メンテナンス

信頼してご使用頂けるように、Aesculap（エースクラップ）は年一回のメンテナンスを行うようにお勧めします。

サービス拠点

修理のお問い合わせ：

ビー・ブラウンエースクラップ株式会社
カスタマーサービスセンター（フリーダイヤル）

TEL：0120-401-741

FAX：0120-552-360

修理品送付先：

ビー・ブラウンエースクラップ株式会社

横浜商品管理センター ATS 課

〒 221-0022 横浜市神奈川区守屋町 3-9

安田倉庫 A 号ビル横浜商品管理センター

TEL：045-440-1718

その他のサービス拠点については上記の住所までお問い合わせください。

7. エラー / 故障を見つけ解決する

7.1 充電電池駆動ヘアカッター Favorita(ファヴオリタ)_{CL}/Libra (リブラ)

障害	症状	原因	対策
充電電池駆動ヘアカッター Favorita(ファヴオリタ) _{CL} /Libra(リブラ)が作動しない	スイッチの位置を確認する	リチウムイオン充電電池が充電されていない	リチウムイオン充電電池を充電する
	-	リチウムイオン充電電池が故障している	新しいリチウムイオン充電電池を入れる
	-	リチウムイオン充電電池が入っていない	新しいリチウムイオン充電電池を入れる
充電電池駆動ヘアカッター Favorita(ファヴオリタ) _{CL} /Libra(リブラ)が停止したままである	-	リチウムイオン充電電池が保護スイッチによってオフになっている	スイッチを切り、再び入れる
	-	リチウムイオン充電電池が消耗した	新しいリチウムイオン充電電池を入れる
充電電池駆動ヘアカッター Favorita _{CL} /Libra をチャージャーで充電できない	LED ランプが点灯しない	-	章を参照してください チャージャーとリチウムイオン充電電池

7.2 チャージャーとリチウムイオン充電電池

障害	症状	原因	対策
チャージャーが機能しない	LED ランプが点灯しない	電源ケーブルがコンセントから抜けている	電源ケーブルをチャージャーの装置プラグおよび電力網のコンセントに差し込む
	リチウムイオン充電電池が充電されていない	電源ケーブルの不具合	電源ケーブルを交換する
チャージャーの不具合		製品をメーカーに修理させてください	
リチウムイオン充電電池が充電されない	リチウムイオン充電電池を差し込んでも充電状態インジケータが点灯しない	チャージャーの接点が汚れているまたは損傷している	充電用ボアの接点を清掃する、章を参照してください 洗浄／消毒またはメーカーに修理させてください
		リチウムイオン充電電池が故障している	リチウムイオン充電電池をメーカーに修理させてください
		チャージャーの不具合	チャージャーをメーカーに修理させてください
		充電中にリチウムイオン充電電池の過熱が検出された	リチウムイオン充電電池を充電用ボアから取り出し、冷ましてから充電を再開する。 充電電池の障害がまだある場合はメーカーに修理させてください
		充電の障害またはリチウムイオン充電電池の不具合	リチウムイオン充電電池を充電用ボアから取り出し、充電をやり直すか、必要ならもう一つの充電ボアに入れる。 障害がまだあればリチウムイオン充電電池をメーカーに修理させてください

充電電池駆動ヘアカッター Favorita_{CL}/Libra**8. テクニカルサービス**

医療技術機器の改造は保証 / 填補請求権の無効化や、該当する場合には認可の失効がありえません。

サービス拠点

修理のお問い合わせ：

ビー・ブラウンエースクラップ株式会社
カスタマーサービスセンター (フリーダイヤル)

TEL：0120-401-741

FAX：0120-552-360

修理品送付先：

ビー・ブラウンエースクラップ株式会社
横浜商品管理センター ATS 課
〒221-0022 横浜市神奈川区守屋町 3-9
安田倉庫 A 号ビル横浜商品管理センター

TEL：045-440-1718

その他のサービス拠点については上記の住所までお問い合わせください。

9. アクセサリー / 交換部品

商品番号	仕様	電源ケーブル	リチウムイオン充電電池	チャージステーション	充電機駆動へアッカーター	アクセサリ
GT206	欧州 イギリスを除く	TA012170 欧州フラット タイププラグ、 黒、 L=1.8 m	GT201	GT200880	GT200 梱包無し	GT604800 潤滑油の ボトル
GT206G	イギリス	TA012169 GB- プラグ、黒、 L=1.8 m	GT201	GT200880	GT200 梱包無し	GT604800 潤滑油の ボトル
GT206J	日本、メキシコ 110-125 V	TA012168 2極装置プラグ、 黒、 L=1.8 m	GT201	GT200880	GT200 梱包無し	GT604800 潤滑油の ボトル
GT206K	米国	TA012168 2極装置プラグ、 黒、 L=1.8 m	GT201	GT200880	GT200 梱包無し	GT604800 潤滑油の ボトル
GT206AR	アルゼンチン	TA012333	GT201	GT200880	GT200 梱包無し	GT604800 潤滑油の ボトル
GT216	欧州 イギリスを除く	TA012170 欧州フラット タイププラグ、 黒、 L=1.8 m	GT201	GT200880	GT210 梱包無し	GT604800 潤滑油の ボトル

充電電池駆動ヘアカッター Favorita_{CL}/Libra

10. テクニカルデータ

10.1 充電電池駆動ヘアカッター Favorita(ファヴォリタ) _{CL}/Libra (リブラ)

装置のタイプ	GT216
ストローク数	2 300 1/min
充電電圧 / 出力電圧	最大 8.4 V
充電電流 / 出力電流	最大 1.2 A
重量 (カッターヘッドを除く)	400 g
指令 93/42/EEC による分類	II
EN 60335-1、EN 60335-2-29	

10.2 チャージャー

装置のタイプ	GT203
電源電圧領域 (消費電流)	100-240 V
周波数	50-60 Hz
充電電圧 / 出力電圧	最大 8.4 V
充電電流 / 出力電流	最大 1.2 A
重量	495 g
指令 93/42/EEC による分類	II
認証マーク	CE, UL, PSE

10.3 リチウムイオン充電電池

装置のタイプ	GT201
セルタイプ	リチウム
DC 電圧	7.4 V
容量	約 1.2 Ah
充電時間	50 分 ±5 分

10.4 準拠性宣言

	<p>弊社は本製品が下記の規格または規範規定書に準拠していることを単独で保証します。</p> <p>2004/108/EC EMC 指令： DIN EN 60335-1 DIN EN 60335-2-8</p> <p>世帯用途および類似の目的に使用する電気機器の安全性 ヘアカッター - 一般要件</p> <p>- Aesculap Schermaschinen GmbH (エースクラップ・ズール・ゲーエムベーハー)</p>
---	---

11. 廃棄処分

電動ツール、アクセサリおよび梱包は環境両立性のある再利用ルートに処分してください。

11.1 EU のみ該当

	<p>電動ツールは一般家庭ゴミと一緒に捨てないでください！</p> <p>電気電子機器に関する欧州指令 2012/19/EU およびその加盟国内法に従い耐用に適さない電動ツールは分別収集し環境両立性のある再利用ルートに処分しなければなりません。</p>
---	--

11.2 リチウムイオン充電電池

充電電池を家庭ゴミ、火や水の中に投げ込まないでください。故障したまたは使用終了した充電電池は欧州指令 2006/66/EC に従い集取、再利用または環境に優しい方法で処分しなければなりません。

12. 2 年保証

お客様へ

本製品のお買い上げ心からお礼申し上げます。
弊社の名前である Aesculap (エスキュラップ) は数十年以来検査合格保証および最高品質のサービスで知られています。お客様に革新的で高性能な製品をお届けするのは弊社の使命です。Aesculap は高品質機器を生産しており、お客様のために高級素材の使用ならびに入念な加工品質を確実に行っていきます。弊社の製品の瑕疵については不正使用、正常な摩耗または、製品が不正に使用されたり不適なまたは完全には機能しない他の製品を使用されたために発生した摩耗については製品保証を致しておりませんので、ご注意ください。

価値または機能に影響しないかまたは大した影響を与えない瑕疵は例外とします。

保証の範囲で賠償責任を負う場合には、製品を修理または交換するかを弊社の裁量によって決めさせていただきます。

Favorita_{CL}/Libra 충전 면도기

일러두기

- 1 면도 헤드 홀더
- 2 레버
- 3 Favorita_{CL}/Libra 충전 면도기
- 4 배터리 잠금 해제
- 5 충전기
- 6 전원 공급 코드 (장치 플러그 포함)
- 7 충전 슬롯 (리튬 이온 배터리용)
- 8 충전 상태 표시등 (리튬 이온 배터리용)
- 9 리튬 이온 배터리
- 10 충전 상태 표시등 (Favorita_{CL}/Libra 충전 면도기용)
- 11 충전 슬롯 (Favorita_{CL}/Libra 충전 면도기용)
- 12 켜짐 / 꺼짐 스위치
- 13 실린더 나사
- 14 압력부
- 15 엄지 나사
- 16 판 스프링
- 17 톱니
- 18 하부 절삭면
- 19 상부 절삭면
- 20 Torqui GT140 정밀 조절 보조장치

제품 표시

	사용설명서의 내용을 준수하십시오.
	지침 2012/19/EC (WEEE)에 따른 전자 기기 인증 마크, 다음 장을 참조하십시오. 폐기

목차

1. 안전한 작동법	161
2. 장치 설명	161
2.1 제품 구성	161
2.2 작동에 필요한 구성요소	162
2.3 Favorita _{CL} /Libra 충전 면도기 사용 목적	162
2.4 충전기 GT203/ 리튬 이온 배터리 GT201 사용 목적	162
2.5 Favorita _{CL} /Libra 충전 면도기 작동 방식	162
2.6 충전기 GT203/ 리튬 이온 배터리 GT201 작동 방식	162
2.6.1 충전 원리	162
2.6.2 충전 시간	162
3. 준비와 설치	163
4. Favorita _{CL} /Libra 충전 면도기 및 충전기 GT203/ 리튬 이온 배터리 GT201 를 활용한 작업	163
4.1 준비	163
4.1.1 액세서리 연결	163
4.1.2 면도 헤드 장착	163
4.1.3 충전기 연결 / 리튬 이온 배터리 충전	164
4.2 Favorita _{CL} /Libra 충전 면도기 기능 점검	164
4.3 충전기 기능 점검	165
4.4 면도 헤드 조작	165
4.4.1 관누름 압력 설정하기	165
4.4.2 Torqui 정밀 조절 보조장치로 플레이트 압력을 조절하십시오	165
4.4.3 절삭면 당기기	165
4.4.4 면도 헤드 분해	165
4.4.5 면도 헤드에 윤활유 바르기	166
4.4.6 리튬 이온 배터리 교체	166
5. 준비	166
5.1 세척 / 소독	166
5.2 점검, 유지보수, 테스트	167
6. 정비	167
7. 고장 진단과 해결	168
7.1 Favorita _{CL} /Libra 충전 면도기	168
7.2 충전기 및 리튬 이온 배터리	168
8. 기술 서비스	170
9. 부속품 / 액세서리	171

10. 기술 제원	172
10.1 FavoritaCL/Libra 충전 먼도기	172
10.2 충전기	172
10.3 리튬 이온 배터리	172
10.4 규정 준수 설명	172
11. 폐기	173
11.1 EU- 국가들에만 국한	173
11.2 리튬 이온 배터리	173
12. 보증기간 2 년	173

1. 안전한 작동법



위험

감전으로 인한 인명 피해 위험!

- 제품을 열지 마십시오 (배터리 교체하는 경우 제외).
- 접지선이 있는 전원 공급에만 제품을 연결합니다.
- 제품을 사용하기 전에 정상적으로 작동하는 지 기능과 상태를 점검합니다.
- 충전기 및 리튬 이온 배터리를 실온에 보관하십시오.
- 충전기 및 리튬 이온 배터리를 건조하게 유지하십시오.
- 첫 사용 이전에 리튬 이온 배터리를 충전하십시오.
- "전자기 적합성 (EMC)" 에 관한 지침을 참고하십시오.
- 부적합한 셋업 또는 조작으로 인한 손상을 방지하고 품질 보증 및 손해 배상 권리를 잃지 않기 위해서는 다음을 준수하십시오.
 - 본 사용 설명서에 따라 제품을 사용하십시오.
 - 안전관련 정보 및 유지보수 지침을 준수하십시오.
 - 사용설명서에 기재되지 않은 부품들을 제조사의 동의 없이 사용하지 마십시오.
- 제품과 부속품은 필요한 교육, 지식 또는 경험을 갖춘 사람만이 작동 및 사용할 수 있습니다.

- 사용자를 위한 사용 설명서는 접근할 수 있는 곳에 보관합니다.
- 적용되는 규격을 엄수합니다.
- 전기 설치 상태가 IEC 요건을 충족하는지 확인하십시오.
- 전선은 플러그를 잡고 빼야 하며, 절대 케이블을 잡고 빼면 안됩니다.
- 폭발 위험이 있는 환경에서 제품을 사용하지 마십시오.
- 손상되거나 결함이 있는 제품은 사용하지 마십시오. 손상된 제품은 즉시 별도로 분류하십시오.

알아두기

8 세 이상의 아이들 또는 신체적, 정신적 장애가 있는 이들이 해당 제품을 사용할 경우 사용자들은 보호자의 감시 하에 안전한 사용법을 충분히 숙지한 이후 제품을 사용하여 발생 가능한 위험을 방지해야 합니다.

- 아이들이 제품을 가지고 놀지 않도록 주의하십시오.
- 아이들이 보호자의 부재 하에 제품을 세척 또는 관리하지 않도록 주의하십시오.

2. 장치 설명

2.1 제품 구성

명칭	품목 번호 :
FavoritaCL 충전 먼도기	GT200
Libra 충전 먼도기	GT210
리튬 이온 배터리	GT201
충전기	GT203
전원 공급 코드 (장치 플러그 포함)	다음 장을 참조하십시오. 부속품 / 액세서리
사용 설명서	TA012167

Favorita_{CL}/Libra 충전 면도기

알아두기

Favorita_{CL}/Libra 충전 면도기의 사용법에 따라 상이한 면도 헤드가 사용되기 때문에 면도 헤드는 배송에 포함되어 있지 않습니다.

2.2 작동에 필요한 구성요소

- Favorita_{CL}/Libra 충전 면도기
- 면도 헤드
- 충전기
- 전원 공급 코드 (장치 플러그 포함)
- 리튬 이온 배터리

2.3 Favorita_{CL}/Libra 충전 면도기 사용 목적

알아두기

본 제품은 동물의 털을 자르는데 사용됩니다. Favorita_{CL}/Libra 충전 면도기는 작은 동물들의 털을 자르기 위해 사용됩니다. Favorita_{CL}/Libra 충전 면도기는 사용 목적에 따라 면도 헤드를 장착해 사용해야 합니다.

2.4 충전기 GT203/ 리튬 이온 배터리 GT201 사용 목적

충전기 GT203은 Favorita_{CL}/Libra 충전 면도기 및 리튬 이온 배터리의 충전을 위해 사용됩니다. 두 가지를 충전할 수 있는 한 개의 충전 용기가 장착되어 있습니다.

2.5 Favorita_{CL}/Libra 충전 면도기 작동 방식

Favorita_{CL}/Libra 충전 면도기는 켜짐/꺼짐 스위치로 작동되며 스위치를 위로 밀었을 경우 켜지고 아래로 내렸을 경우 꺼집니다.

2.6 충전기 GT203/ 리튬 이온 배터리 GT201 작동 방식

충전기 GT203은 100V ~ 240V의 정격 전압과 50Hz ~ 60Hz의 상용 주파수를 유지해야 합니다.

충전기 GT203의 정상적인 기능을 위해 케이블은 소켓에 연결해야 합니다.

GT203은 두개 이상의 충전 용기를 제공합니다. 첫 번째 충전 용기는 Favorita_{CL}/Libra 충전 면도기용이며 두 번째는 리튬 이온 배터리용입니다.

충전 용기는 개별 충전기 표시등으로 구분됩니다.

리튬 이온 배터리를 충전기에 부착시키면 충전이 자동으로 시작됩니다.

충전 용기의 충전 시간은 충전 상태 및 리튬 이온 배터리의 용량에 따라 달라집니다.

2.6.1 충전 원리

리튬 이온 배터리는 지속적인 전류 자극으로 충전됩니다.

리튬 이온 배터리의 충전 상태는 충전 과정에서 통제됩니다. 충전 과정의 통제를 통해 배터리가 100% 충전 상태일 경우 충전이 중단됩니다.

배터리 온도 및 충전 시간 또한 통제됩니다. 충전기는 배터리 상태를 두 개의 충전 상황 표시를 통해 나타냅니다.

LED 표시:

- 녹색 = 충전 완료
- 붉은색 = 배터리 부족

2.6.2 충전 시간

최대 충전 시간을 넘어설 경우 충전이 중단됩니다.

충전 시간은 약 50분에 달합니다.

3. 준비와 설치

다음 규정을 지키지 않을 시, Aesculap 은 그 어떤 책임도 지지 않습니다.

- ▶ 제품 설치와 사용 시 업무:
 - 국가 설치 규정과 회사 규정
 - 방화, 방폭에 대한 국가 규정.
 - 본 사용설명서는 IEC/VDC 규정을 따릅니다.



위험

화재 및 폭발 위험!

- ▶ 폭발 위험이 있는 환경에서 제품을 사용하지 마십시오.



주의

부적절한 배치를 통한 제품 및 기능 손상!

- ▶ 직사광선 또는 습기가 있는 지역에 제품을 두지 마십시오.
- ▶ 제품의 통풍구를 차단시키지 마십시오.
- ▶ 100V ~ 240V 의 정격 전압과 50Hz ~ 60 Hz 의 상용 주파수를 유지하십시오.
- ▶ 제품의 전력 공급을 담당하는 전기 케이블의 전원 소켓에 접근할 수 있어야 합니다.

4. Favorita_{CL}/Libra 충전 면도기 및 충전기 GT203/리튬 이온 배터리 GT201 를 활용한 작업

4.1 준비

4.1.1 액세서리 연결

사용 설명서에 언급되지 않은 액세서리 조합은 지정된 용도에 맞게 명시적으로 규정된 경우에만 사용할 수 있습니다. 성능 특징과 안전 요구 사항이 부정적인 영향을 미쳐서는 안 됩니다.

- ▶ B.?Braun/Aesculap 파트너나 Aesculap 기술 서비스에게 문의 시 다음 장을 참조하십시오. 기술 서비스에 연락 바랍니다.

4.1.2 면도 헤드 장착



경고

날카로운 초소형 칼날로 인한 위험!

- ▶ Favorita_{CL}/Libra 충전 면도기의 면도 헤드를 조심히 다루십시오.

알아두기

Favorita_{CL}/Libra 충전 면도기의 사용법에 따라 상이한 면도 헤드가 사용되기 때문에 면도 헤드는 배송에 포함되어 있지 않습니다.

- ▶ 커짐 / 꺼짐 스위치 12 를 위로 밀어 Favorita_{CL}/Libra 3 충전 면도기를 켜십시오.
- ▶ 레버 2 를 기기 방향으로 누르십시오.
- ▶ 면도 헤드를 면도 헤드 홀더 1 에 장착하십시오.
- ▶ 레버 2 를 놓으십시오.
면도 헤드가 장착되었습니다.

Favorita_{CL}/Libra 충전 면도기

4.1.3 충전기 연결 / 리튬 이온 배터리 충전



경고

액체 또는 금속 부품의 양극 누전으로 인한 화재 위험!

- 리튬 이온 배터리가 누전되지 않도록 하십시오.



경고

손상된 리튬 이온 배터리로 인한 부상 및 손실 위험!

- 리튬 이온 배터리 장착 이전에 손상 여부를 점검하십시오.
- 손상된 리튬 이온 배터리를 사용하지하거나 충전하지 마십시오.



주의

완전히 충전된 리튬 이온 배터리의 장기 보관을 통한 기능 / 성능 손실!

- 리튬 이온 배터리는 완전하게 충전된 상태에서 보관되어야 하며 월 1 회 충전되어야 합니다.



주의

잘못된 배터리를 장착할 경우 제품, 충전 용기 또는 리튬 이온 배터리 손상!

- 적합한 충전 용기에만 리튬 이온 배터리를 장착하십시오.
- 적합한 방식으로 리튬 이온 배터리를 장착하십시오.

알아두기

Favorita_{CL}/Libra 충전 면도기를 충전하기 전 끄십시오.

알아두기

충전 과정에서 리튬 이온 배터리의 온도가 약간 상승할 수 있습니다.

알아두기

충전기가 사용되지 않을 경우 전원 공급 코드를 소켓으로부터 분리하십시오!

- 충전기 5 연결 : 전원 공급 코드 6 의 장치 연결 소켓을 충전기 5 에 연결하십시오.
- 전원 공급 코드 6 의 연결선을 소켓에 연결하십시오.
- 리튬 이온 배터리 9 를 충전기 5 의 충전 용기 7 에 장착시켜 충전하십시오.
또는
- Favorita_{CL}/Libra 충전 면도기 3 를 충전기 5 의 충전 용기 11 에 장착시켜 충전하십시오.
충전 상태 표시등 8 또는 충전 상태 표시등 10 에 빨간불이 들어옵니다.
충전 과정 이후 충전 상태 표시등 8/10 에는 녹색불이 들어오며 Favorita_{CL}/Libra 충전 면도기 3/ 리튬 이온 배터리 9 가 작동 준비되었습니다.

4.2 Favorita_{CL}/Libra 충전 면도기 기능 점검

- 외관 시험을 수행하십시오.
- 스위치 위치를 확인하십시오.
- 배터리를 장착하십시오. 다음 장을 참조하십시오. 리튬 이온 배터리 교체.
- 면도 헤드를 정확한 위치에 장착시킨 후 필요 시 윤활유를 바르십시오. 다음 장을 참조하십시오. 면도 헤드 조작.
- 예비 리튬 이온 배터리를 준비하십시오.
- Favorita_{CL}/Libra 충전 면도기를 사용 전에 세척하십시오. 다음 장을 참조하십시오. 세척 / 속도.

4.3 충전기 기능 점검

- ▶ 외관 시험을 수행하십시오.
- 제품을 전원 케이블에 연결하기 전 :
 - 전원 공급 코드 6 에서 발생 가능한 손상 여부를 점검하십시오.
 - 제품에서 발생 가능한 손상 여부를 점검하십시오 (예 : 충전 용기가 왜곡된 형태의 부품과 접촉된 경우) .
- ▶ 전원 공급 코드 6 을 충전기의 플러그에 연결하십시오 .
- ▶ 장치 플러그를 전기 소켓에 연결하십시오 .
- ▶ 리튬 이온 배터리 9 를 충전기 5 의 충전 용기 7 에 장착시켜 충전하십시오 . 또는
- ▶ Favorita_{CL}/Libra 충전 먼도기 3 를 충전기 5 의 충전 용기 11 에 장착시켜 충전하십시오 . 충전 상태 표시등 8 또는 충전 상태 표시등 10 에 빨간불이 들어옵니다 . 충전 과정 이후 충전 상태 표시등 8/10 에는 녹색불이 들어오며 Favorita_{CL}/Libra 충전 먼도기 3/ 리튬 이온 배터리 9 가 작동 준비되었습니다 . 제품이 작동 준비되었습니다 .

4.4 먼도 헤드 조작

4.4.1 관누름 압력 설정하기

- 알아두기
먼도 성능을 향상시키기 위해서는 필요한 경우 관누름 압력을 조정해야 합니다 . 날개 페이지를 참조하십시오 !
- ▶ 엄지 나사 15 을 상부 절삭면 19 를 손으로 가볍게 누르기만 해도 움직일 수 있을 때까지 단단하게 조이십시오 .

4.4.2 Torqui 정밀 조절 보조장치로 플레이트 압력을 조절하십시오

- 알아두기
제조사에서는 플레이트 압력을 최적으로 조절하는 데 Torqui 정밀 조절 보조장치를 사용할 것을 권장합니다 .
- ▶ Torqui 정밀 조절 보조장치 20 를 마디 나사의 육각 구멍 15 에 끼우고 딸깍 소리가 들릴 때까지 시계 방향으로 돌리십시오 .

- 알아두기
기존 커터 헤드의 마디 나사에는 육각 구멍이 없으며 , 이런 나사는 GT141 나사 세트에 재장착할 수 있습니다 .

4.4.3 절삭면 당기기

- 알아두기
절삭면을 당기는 과정은 기술 서비스 센터에 문의하십시오 . 다음 장을 참조하십시오 . 기술 서비스 .

4.4.4 먼도 헤드 분해



경고

날카로운 초소형 칼날로 인한 위험 !

- ▶ Favorita_{CL}/Libra 충전 먼도기의 먼도 헤드를 조심히 다루십시오 .
- ▶ 엄지 나사 15 와 판 스프링 16 을 푸십시오 .
- ▶ 상부 절삭면 19 를 압력부 14 를 통해 먼도 헤드에서 밀어내십시오 . 먼도 헤드가 분해되었습니다 .

Favorita_{CL}/Libra 충전 면도기

4.4.5 면도 헤드에 윤활유 바르기

- 면도 헤드를 분해하십시오. 다음 장을 참조하십시오. 면도 헤드 분해.
- 부드러운 천 또는 부러시를 사용하여 상부 19 및 하부 절삭면 18 을 닦으십시오. 이 과정에서 톱니 사이 17 이 깨끗한지 확인하십시오.
- 상부 19 및 하부 절삭면 18 에 면도 헤드용 특수 오일 GT604 를 가볍게 바르십시오.

4.4.6 리튬 이온 배터리 교체



그림 1

- Favorita_{CL}/Libra 충전 면도기 3를 정지시킨 후 배배터리 잠금 해제 4 를 누르십시오.
- 리튬 이온 배터리 9 를 Favorita_{CL}/Libra 3 충전 면도기에서 빼내십시오.
- 충전이 완료된 리튬 이온 배터리 9 를 Favorita_{CL}/Libra 충전 면도기 3 에서 딸각 소리가 날 때까지 밀어넣으십시오. Favorita_{CL}/Libra 충전 면도기 3 가 작동 준비되었습니다.

5. 준비

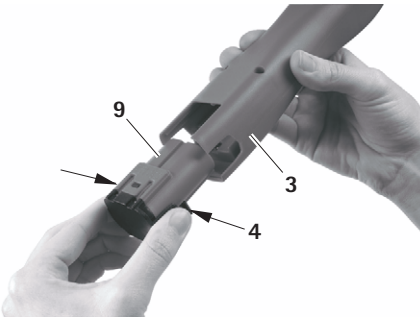

주의

기계식 세척 / 소독 또는 멸균으로 인한 제품의 손상이나 파손!

- 제품을 수동으로만 세척 / 소독하십시오.
- 제품을 절대 멸균하지 마십시오.

5.1 세척 / 소독

알아두기

관리 및 위생지침을 준수하십시오!

수동 세척 / 소독



위험

감염과 화재 위험!

- 세척 전에 플러그를 뽑으십시오.
- 액체가 제품에 스며들어가지 않도록 하십시오.
- 세척/소독 이후 최소 1분 이상 공기가 통할 수 있게 해주십시오.



주의

부적합한 세척제 또는 잘못된 세척제 / 소독제 사용으로 인한 제품 손상!

- 외관 세척에는 시판되고 있는 세척제를 사용하십시오.
- 제품을 절대 물 또는 세척제에 담그지 마십시오.
- 충전 용기에 물이 들어가지 않도록 하십시오.
- 충전 용기와 접촉되는 부분을 조심스럽게 세척하십시오.

- 제품 외관은 보풀이 없는 천에 시판되고 있는 세척제를 적셔 닦으십시오.
- 필요 시 제품에 사용된 소독제 및 세척제 잔여물을 일정 시간 동안 노출시킨 뒤 보풀 없는 천에 물을 묻혀 닦아내십시오.
- 건조 과정에는 깨끗하고 보풀이 없는 천을 사용하십시오.
- 충전 용기와 접촉되는 부분은 면봉에 이소프로판올 또는 에탄올을 묻혀 세척하십시오. 부식 유발성 화학물질을 사용하지 마십시오.
- 필요 시 세척 / 소독을 반복하십시오.

5.2 점검, 유지보수, 테스트

- 제품을 실온으로 냉각하십시오.
- 세척과 소독이 끝나면 제품의 청결, 성능, 손상 여부를 검사합니다.
- 필요 시 면도 헤드에 윤활유를 바르십시오. 다음 장을 참조하십시오. 면도 헤드에 윤활유 바르기.
- 면도 기능을 향상시키기 위해서는 필요한 경우 관누름 압력을 설정하십시오. 다음 장을 참조하십시오. 관누름 압력 설정하기.
- 손상이나 이상한 소음, 과열 또는 심한 진동이 없는지 제품을 검사합니다.
- 파손, 손상된 절단이나 멍푼한 절단이 없는지 면도 헤드를 점검합니다.
- 손상된 제품은 즉시 별도로 분류하십시오.

6. 정비

신뢰할 만한 작동을 보장하기 위해 Aesculap 은 최소 1 년에 1 회 정비를 권장합니다.

서비스 센터 주소

Albert Kerbl GmbH

Felizenzell 9

84428 Buchbach / Germany

Phone: +49 (0) 8086 933-100

Fax: +49 (0) 8086 933-500

E-Mail: info@kerbl.com

www.kerbl.com

위에 언급된 주소를 통해 또다른 서비스 센터 주소를 알 수 있습니다.

Favorita_{CL}/Libra 충전 면도기

7. 고장 진단과 해결

7.1 Favorita_{CL}/Libra 충전 면도기

고장	증세	원인	해결
Favorita _{CL} /Libra 충전 면도기가 작동하지 않습니다.	스위치 위치를 확인하십시오.	리튬 이온 배터리가 충전되지 않았습니다.	리튬 이온 배터리를 충전하십시오.
	-	리튬 이온 배터리 결함	새 리튬 이온 배터리를 장착시키십시오.
	-	리튬 이온 배터리가 장착되지 않았습니다.	새 리튬 이온 배터리를 장착시키십시오.
Favorita _{CL} /Libra 충전 면도기가 작동을 멈췄습니다.	-	보호 기능으로 인해 리튬 이온 배터리가 꺼졌습니다.	스วิต치를 끈 후 다시 켜십시오.
	-	리튬 이온 배터리가 비었습니다.	새 리튬 이온 배터리를 장착시키십시오.
Favorita _{CL} /Libra 충전 면도기가 충전기에서 충전되고 있지 않습니다.	LED 표시가 켜지지 않습니다.	-	다음 장을 참조하십시오. 충전기 및 리튬 이온 배터리

7.2 충전기 및 리튬 이온 배터리

고장	증세	원인	해결
작동되지 않는 충전기	LED 표시가 켜지지 않습니다.	전원 공급 코드가 연결되지 않았습니다.	전원 공급 코드를 충전기 기기 플러그에 연결시킨 후 전기 소켓에 연결하십시오.
		리튬 이온 배터리가 충전되지 않았습니다.	전원 공급 코드 결함 충전기 결함
	-	-	-

고장	증세	원인	해결
리튬 이온 배터리가 충전되지 않았습니다.	리튬 이온 배터리가 장착되었으나 충전 표시등에 불이 들어오지 않습니다.	충전기 접촉부가 오염되거나 손상되었습니다.	충전 용기 접촉부를 닦거나, 다음 장을 참조하십시오. 세척/소독 제조사에서 수리하십시오.
		리튬 이온 배터리 결함	리튬 이온 배터리를 제조사에서 수리하십시오.
		충전기 결함	충전기를 제조사에서 수리하십시오.
		충전 과정에서 리튬 이온 배터리의 고온 현상이 감지되었습니다.	충전 용기에서 리튬 이온 배터리를 분리하여 열을 내린 후 다시 충전을 시작하십시오. 배터리에 다시 이상이 발생할 경우 제조사에서 수리하십시오.
		충전 장애 또는 리튬 이온 배터리 결함	충전 용기에서 리튬 이온 배터리를 분리하여 다시 충전을 시작하거나 다른 충전 용기를 사용하십시오. 리튬 이온 배터리에 다시 이상이 발생할 경우 제조사에서 수리하십시오.



Favorita_{CL}/Libra 충전 면도기

8. 기술 서비스

의료 기술 장비를 변경하는 경우 서비스 / 품질 보증 청구권이 소멸될 수 있습니다.

서비스 센터 주소

Albert Kerbl GmbH

Felizenzell 9

84428 Buchbach / Germany

Phone: +49 (0) 8086 933-100

Fax: +49 (0) 8086 933-500

E-Mail: info@kerbl.com

www.kerbl.com

위에 언급된 주소를 통해 또다른 서비스 센터 주소를 알 수 있습니다.

9. 부속품 / 액세서리

품목 번호 :	버전	전원 케이블	리튬 이온 배터리	충전기	충전 먼도기	부속품
GT206	유럽 영국 제외	TA012170 유럽 플랫폼소켓, 검정, L=1.8m	GT201	GT200880	GT200 비포장	GT60480 0 오일병
GT206G	영국	TA012169 영국 - 소켓, 검정, L=1.8m	GT201	GT200880	GT200 비포장	GT60480 0 오일병
GT206J	일본, 멕시코 110-125 V	TA012168 2 핀 기기소켓, 검정, L=1.8 m	GT201	GT200880	GT200 비포장	GT60480 0 오일병
GT206K	USA	TA012168 2 핀 기기소켓, 검정, L=1.8 m	GT201	GT200880	GT200 비포장	GT60480 0 오일병
GT206AR	아르헨티나	TA012333	GT201	GT200880	GT200 비포장	GT60480 0 오일병
GT216	유럽 영국 제외	TA012170 유럽 플랫폼소켓, 검정, L=1.8m	GT201	GT200880	GT210 비포장	GT60480 0 오일병

Favorita_{CL}/Libra 충전 면도기

10. 기술 제원

10.1 Favorita_{CL}/Libra 충전 면도기

장치 유형	GT216
스트로크 수	2300 1/min
충전 / 출력 전압	최대 8.4V
충전 / 출력 전류	최대 1.2 A
무게 (면도 헤드가 없을 시)	400 g
지침 93/42/EEC 에 따른 등급	II
EN 60335-1, EN 60335-2-29	

10.2 충전기

장치 유형	GT203
공급 전압 범위 (전력 소비)	100-240 V
주파수	50-60 Hz
충전 / 출력 전압	최대 8.4 V
충전 / 출력 전류	최대 1.2 A
무게	495 g
지침 93/42/EEC 에 따른 등급	II
점검 시간	CE, UL

10.3 리튬 이온 배터리

장치 유형	GT201
셀형	Li
직류 전압	7.4 V
용량	약 1.2 Ah
충전 시간	50 min ± 5 min

10.4 규정 준수 설명

CE	<p>당사는 본 제품이 다음의 표준 문서를 준수해야 할 책임이 있음을 선언합니다.</p> <p>2004/108/EG EMV- 지침 : DIN EN 60335-1 DIN EN 60335-2-8 가정용 전자기기 및 유사 목적에 대한 안전 지침 - 일반 조건 - 모발 면도기용 Aesculap Schermaschinen GmbH</p>
-----------	--

11. 폐기

전자기기, 부품 및 포장용기는 친환경 재활용 방식에 따라 처리되어야 합니다.

11.1 EU- 국가들에만 국한

	<p>전자 부품들을 일반쓰레기로 처리하지 마십시오! 노후한 전기 및 전자기기와 기기 전위에 대한 유럽 지침 2012/19/EU에 따라 사용되지 않은 전자기기들은 분리 수집된 후 친환경 재활용 방식으로 처리되어야 합니다.</p>
---	--

11.2 리튬 이온 배터리

배터리를 일반쓰레기로 처리하거나 불 또는 물에 던지지 마십시오. 고장나거나 다 쓴 배터리는 2006/66/EG 규정에 따라 수집되어 친환경 방식으로 재활용되어야 합니다.

12. 보증기간 2년

친애하는 고객 여러분,
당사의 제품을 선택해주셔서 감사합니다.

Aesculap의 제품들은 수십년 동안 보증된 품질과 최고의 서비스를 자랑하고 있습니다. 당사는 고객님들에게 혁신적이고 고성능의 제품들을 제공하고 있습니다. Aesculap는 고성능의 제품들을 생산하며 고객님들이 최고의 제품을 사용할 수 있도록 부품 제작 과정에 최선을 다하고 있습니다. 아울러, 저희는 당사 제품이 부적합한 방식으로 사용되거나 규정된 부품 또는 타사의 제품을 결합하여 사용하는 등 표준 방식을 준수하지 않아 발생하는 제품 결함에 대한 책임을 지지 않음을 알려드립니다.

제품의 가치 또는 기능에 미미한 결함 또는 영향을 야에 미치지 않은 경우 또한 제외됩니다. 만약 당사의 보증 범주 내에서 결함이 발생할 경우 제품은 수리 또는 교환될 수 있습니다.

Technical alterations reserved
Technische Änderungen vorbehalten
Sous réserve de modifications techniques
Sujeto a modificaciones técnicas
Con riserva di modifiche tecniche
Technische wijzigingen voorbehouden
Med reservation för eventuella tekniska ändringar
Мы оставляем за собой право вносить технические изменения
Zmiany techniczne zastrzeżone
保留技术变动的权力
技術の変更が行われることがあります。

TA016046 2021-03 Change No. 64003

AESCULAP®
SCHERMASCHINEN

Aesculap Schermaschinen GmbH

Fröhliche-Mann-Straße 15
98528 Suhl / Germany

Phone +49 3681 49820
Fax +49 3681 498234

E-mail info@aesculap-schermaschinen.de
www.aesculap-schermaschinen.de